

OWNER'S MANUAL MANUEL D'UTILISATION BETRIEBSANLEITUNG HANDLEIDING MANUAL DEL USUARIO



CE

INFRARED OIL HEATER
CHAUFFAGE INFRA-ROUGE
INFRAROT-ÖLHEIZER
INFRARODE OLIEKACHEL
CALENTADOR DE ACEITE POR INFRARROJOS

VAL6

KBE1JA 230V/110V-120V



• Read and thoroughly understand this Owner's Manual before using the heater for safety operation. Please keep this Manual for the user's need and reference.



• Pour des raisons de sécurité, prière de lire ce mode d'emploi soigneusement et de bien comprendre les instructions avant d'utiliser le chauffage. Prière de conserver ce manuel pour toute référence actuelle et future.



• Bitte lesen Sie diese Betriebsanleitung vor Benutzung des Heizers gründlich durch, damit korrekte Verwendung sichergestellt ist. Bewahren Sie die Anleitung griffbereit für zukünftiges Nachschlagen gut auf.



• Teneinde het toestel veilig te kunnen gebruiken, dient u deze handleiding aandachtig door te lezen voordat u de kachel in gebruik neemt. Houd deze handleiding voor latere naslag bij de hand.



• Por favor lea exhaustivamente y entienda este Manual del Usuario antes de utilizar el calentador para poder operarlo en forma segura. Por favor mantenga este Manual a mano para futuras consultas.



CONTENTS

SAFETY INFORMATION	1
SPECIAL ATTENTION TO BE PAID	2
MAJOR COMPONENTS	16
OPERATION	17
OPERATION DIAGRAM	18
INCLINATION AND ROTATION ANGLE	18
CONNECTING THE CONTROL DEVICE	19
OPTION	20
HEAT SHIELDING MAT	20
PRE HEATER	20
AIR SUCKING	20
MAINTENANCE	21
FILTER	21
REPLACING FILTER ELEMENT	21
FUEL TANK	22
REPLACING NOZZLE	22
CLEANING FLAME MONITOR	23
REPLACING FUSE	23
AIR ADJUSTMENT	24
STORE	24
TROUBLE CHECK LIST	25
SPECIFICATIONS	27
DIMENSIONS	29
WIRING DIAGRAM	29

SOMMAIRE

CONSIGNES DE SÉCURITÉ	4
PRÉCAUTIONS PARTICULIÈRES À PRENDRE	5
PRINCIPAUX COMPOSANTS	16
FONCTIONNEMENT	17
DIAGRAMME DE FONCTIONNEMENT	18
ANGLE D'INCLINAISON ET ROTATION	18
RACCORDEMENT DU DISPOSITIF DE COMMANDE	19
OPTIONS	20
TAPIS IGNIFUGE	20
PRÉCHAUFFAGE	20
FUITE D'AIR	20
ENTRETIEN	21
FILTRE	21
REPLACEMENT DE L'ELEMENT DE FILTRE	21
RESERVOIR	22
REPLACEMENT DU GICLEUR	22
NETTOYAGE DE LA CELLULE PHOTO- ÉLECTRIQUE DE CONTRÔLE	23
REPLACEMENT DU FUSIBLE	23
RÉGLAGE DE L'AIR	24
RANGEMENT	24
LISTE DES VÉRIFICATIONS	25
SPÉCIFICATIONS	27
DIMENSIONS	29
DIA GRAMME DE CIRCUIT	29

INHALT

INFORMATIONEN ZUR SICHERHEIT	7
ZUR BESONDERN BEACHTUNG	8
HAUPTBESTANDTEILE	16
BETRIEB	17
BETRIEBSPROGRAMM	18
VERSTELLUNG DES STRAHLUNGSWINKELS	18
ANSCHLUSS DER STEUEREINHEIT	19
OPTION	20
HITZESCHUTZMATTE	20
VORWÄRMER	20
LUFT IM BRENNSTOFFSYSTEM	20
WARTUNG	21
FILTER	21
AUSWECHSELN DES FILTERELE- MENTES	21
BRENNSTOFFTANK	22
DÜSE ERNEuern	22
REINIGEN DER FOTOZELLE	23
SCHMELZSICHERUNG ERSETZEN	23
LUFTZUFÜHRREGELUNG	24
LAGERUNG	24
STÖRUNGSABHILFE	26
TECHNISCHE DATEN	28
ABMESSUNGEN	29
SCHALTPLAN	29

INHOVDSOPAGAVE



INFORMATIE AANGAANDE DE VEILIGHEID	10
SPECIALE AANDACHT DIET TE WORDEN GEGEVEN AAN DE VOLGENDE PUNTEN	11
HOOFDBESTANDDELEN	16
BEDIENING	17
BEDIENINGSDIAGRAM	18
STRALINGSHOEK	18
AANSLUITEN VAN HET CONTROLETOESTEL	19
LOS VERKRIJGBARE	20
ACCESSOIRE AFSCHERMING	20
VOORVERWARMING	20
LUCHTAANZUIGING	20
ONDERHOUD	21
FILTER	21
VERVANGEN FILTERELEMENT	21
BRANDSTOFTANK	22
VERVANGEN VAN DE VERSTUIVER	22
VLAMDETECTOR REINIGEN	23
VERVANGEN VAN DE VERSTUIVER	23
LUCHTBIJSTELLING	24
OPSLAG	24
LIJST VOOR HET OPLOSSEN VAN PROBLEMEN	26
TECHNISCHE GEGEVENS	28
AFMETINGEN	29
BEDRADINGSSCHEMA	29

CONTENIDO

INFORMACIÓN DE SEGURIDAD	13
ELEMENTOS A TENER EN CUENTA	14
COMPONENTS PRINCIPALES	16
FUNCIONAMIENTO	17
DIAGRAMA DEL FUNCIONAMIENTO	18
INCLINACION Y ANGULO DE ROTACION	18
CONEXIÓN DEL DISPOSITIVO DE CONTROL	19
OPCIONAL	20
ALFOMBRA PROTECTORA DE CALOR	20
PRECALENTADOR	20
SUCCION DE AIRE	20
MANTENIMIENTO	21
FILTRO	21
RECAMBIO DEL ELEMENTO DEL FILTRO	21
DEPOSITO DE COMBUSTIBLE	22
RECAMBIO DE LA BOQUILLA	22
LIMPIEZA DEL MONITOR DE LLAMA	23
REEMPLAZO DE FUSIBLE	23
AJUSTE DEL AIRE	24
ALMACENAMIENTO	24
LISTA DE CONTROL DE INCONVENIENTES	27
ESPECIFICACIONES	28
DIMENSIONES	29
DIAGRAMA DE CABLES	29

Safety Information

Thank you for having bought our Infrared Oil Heater "VAL6".

◆ This Manual explains every caution that should be strictly taken, for the proper and safe operation. Caution is divided into 3 categories of  **Danger**,  **Warning**, and  **Caution**. Please read and understand well the details meanings of each category.



 **DANGER** Negligence of this indication "DANGER" and the improper operation can lead to death, serious injury and/or major fire.

 **WARNING** Negligence of this indication "WARNING" and the improper operation may likely result in death, serious injury, fire and/or possible explosion.

 **CAUTION** Negligence of this indication "CAUTION" and the improper operation may result in serious injury and/or property damage.

* Depending upon the circumstances, even the category of "CAUTION" can lead to grave results. Caution and recommendation listed in category are equally important for the safety operation, so be sure to follow well all 3 categories.

■ Following signs, used throughout this Manual, define as follows:

	Prohibited (This indicates "actions" that are strictly forbidden.)
	Mandatory (This indicates "actions or instructions" that must be carried out.)
	Caution (This indicates "actions" that must require attention.)

 **Important Notice**

 **WARNING**

- Read this Owner's manual carefully and completely before assembling, operating, or servicing this heater. Improper use of this heater can cause serious injury or death from burns, fire, explosion, electrical shock, and carbon monoxide poisoning.
- When operating or servicing this heater, please follow all instructions described in this Manual.
- When replacing parts, use only the genuine parts. Please be noted that we shall not be held responsible or liable for any damage or accident that results from using any unapproved or non-genuine parts.
- We shall not be held liable or responsible for any damage or accident that results from disobeying or not properly carrying out any instructions in this Manual, or from the improper modification or operation.





1. As we cannot predict every possible situation of danger while operating this heater, the contents described in this Manual could not fully foresee a whole range of possible dangers. So, when operating or doing daily inspection (to this heater), please pay full attention not only to the contents of this Manual and the Labels on the heater itself, but also to thoughtful consideration to be duly paid to the safety operation.
2. If you have any question or more detailed information to know about the heater, please contact your dealer.
3. If any irregular or missing page (s) is found in this Manual, please contact your dealer and we will exchange it with a new one.
4. Please keep a set of Standard Parts supplied together with the heater.
5. The operator of the heater is responsible for warning anyone who works around the heater or comes near the heater of the dangers of the heater and the safety precautions that must thereby be taken pursuant to this Manual.
6. The heater must not be operated where children, pets and other animals could come into contact with it.















- The requirements of local authorities having jurisdiction shall be followed.
- The installation of the unit shall be in accordance with the regulations of the authorities having jurisdiction.

Special Attention To Be Paid

















*Following signs mean the very important points for the safety operation, so please don't fail to read them well, before using.

 DANGER		
Use of Gasoline Prohibited	Never use gasoline, which surely causes a fire.	
Also Following Operation Prohibited	Never use the heater where thinner, gasoline, liquid propane gas, other highly flammable vapors, etc., are present, because these lead to explosion or fire.	
Ventilation Required	Never use the heater in badly ventilated areas, also never continue using it in such circumstances. Insufficient supply of oxygen causes incomplete combustion, producing carbon monoxide which may result in carbon monoxide toxication. Provide the Heater with fresh air always when in use. Carbon monoxide poisoning may lead to death.	

 WARNING		
Keep aerosol bottles away from the heater	Never put the sealed containers like aerosol bottles where they are exposed and heated by the heater, because the inner pressure of aerosol bottles, heated, goes to burst and hurt the human body.	
Never use the heater where flammable dusts are present	Never operate the heater where highly flammable dusts (of wood, paper, textile, etc.) are present. Dusts, after sucked and heated by the heater, will be blown out "sparked" and cause a fire.	
Be careful of hot surfaces	Never touch the hot surfaces around the burner, while burning or for 30 minutes after switched off, to avoid a burn. Also do not move or service the heater while it is operating or hot.	
Do not service the heater while burning	Do not service or handle the heater while burning, in operation, hot or plugged-in to avoid any injury and/or trouble.	
Modification of the Heater Prohibited	Never modify the heater by any means, to avoid trouble or fire.	
Be Careful of Electrical Shock	To avoid electrical shock, never use the heater where exposed to rain, snow or high humidity. Make sure the power plug is disconnected from the electrical outlet, before starting daily inspection and maintenance.	
Never use the heater for any residential application	This heater is for industrial use only. Never use the heater for any residential application at all time. Wrong use of this heater can result in potential death, serious injury, fire and/or possible explosion.	



 CAUTION		
Keep the flammables away from the heater	To avoid a fire, please keep all flammables more than 2.5m (8.2ft.) away from the front of the radiation disk, and more than 2m (6.56ft.) away from all sides (left/right and top/rear) of the heater.	
Do not block the heater	To avoid a fire, never place any object within one (1) meter (3.28 feet) from (the front of) the radiation disk.	
Do not try to ignite the heater more than 3 times in a row	If the heater does not ignite the first time, do not try to ignite more than two more times in a row thereafter because a fire may result. If the heater does not ignite after the third attempt, stop trying and consult your dealer prior to further operation of the heater.	
Do not operate the heater unattended	Do not operate the heater at unattended situation in order to avoid unexpected trouble or fire.	



CAUTION

Be careful of temperature of the floor	The heater is for use on Non Combustible Flooring unless the shielding mat (available as "optional" part) is used.	
Do not use the Heater in high altitudes	When the heater is used in an altitude higher than 1000m (3000 ft) above the sea level, some adjustments will be required. Please contact your dealer about the adjustments. The heater, if not duly adjusted, may lead to wrong burning or fire.	
Stop using the Heater when anything irregular is found	When wrong burning, smell or smoke, etc is found during the operation, please stop immediately the operation and contact your dealer. If you continue using the heater in such a situation, a fire likely takes place.	
Do not move the heater while burning	Do not move the heater, while burning or in operation, to prevent a fire when it is overturned.	
Caution for switching off the Heater	Before taking the electric plug off the outlet, please make sure the operating lamp is OFF.	
Turn off while refueling	Always make sure that the heater is turned off while refueling, to avoid a fire.	
Use only the correct voltage	Only electrical voltage and frequency specified on the model plate must be used, to avoid a fire, electrical shock and/or damage.	
Earth/Ground the heater before operation	Please confirm if or not a grounded power cord is connected. To operate the heater without proper grounding may result in electrical shock.	
Use gloves	When cleaning up the heater, please use the gloves, to avoid any injury to hand or fingers.	
Make sure the flame is extinguished	After shutting down the operation, please confirm that the flame is completely extinguished, before you leave the place.	
Do not dispose of the Heater illegally	When you dispose of the Heater, please do not dispose of it illegally and consult your local authorities or specialists on how to properly dispose of it.	
Do not use the heater in the following places	To prevent disaster, injury, etc., please do not use the heater in the following places: <ul style="list-style-type: none"> • On vibrating and trembling floor. • On slant floor (not horizontal). • In stairs, emergency exit, doorways, etc. • Near the unstable stacks/pilings-up. • In windy, humid, dusty or metal particles floating areas. • In areas disturbing the moves of people, etc. 	
Temperature in surrounding area	Make sure that the heater operates at temperatures between -20° and 40° C (-4° and 104° F). If the heater operates at more than 40° C (104° F), the heater will overheat and result in fire.	
Do not use the fuel of low quality	Do not use the fuel of low quality such as discarded oil or fuel mixed with water.	
Be careful of moving or storing the heater	When heater is moved or stored, it must be in a level position to avoid a leakage of fuel.	
Children or the handicapped are not to operate this heater	This heater is not to be operated by children or physically handicapped or person without proper knowledge and experience unless they have been given proper supervision or instruction.	
Never look directly straight into the radiation disk	While the heater is in operation, avoid looking straight into the radiation disk. It may cause eye injury.	

Consignes de sécurité

Merci d'avoir porté votre choix sur le chauffage infrarouge à huile "VAL6".

◆ Ce manuel explique toutes les précautions à prendre pour utiliser ce chauffage correctement et en toute sécurité. Il y a trois catégories de précautions :  **Danger**,  **Avertissement** et  **Attention**. Prière de lire et de bien comprendre la signification et les détails de chaque catégorie.



 **DANGER** Le non respect de l'indication "DANGER" et une mauvaise manipulation peuvent causer la mort, des blessures graves et/ou un incendie important.

 **AVERTISSEMENT** Le non respect de l'indication "AVERTISSEMENT" et une mauvaise manipulation sont susceptibles de causer la mort, des blessures graves, un incendie et/ou une explosion.

 **ATTENTION** Le non respect de l'indication "ATTENTION" et une mauvaise manipulation peuvent causer des blessures graves et/ou des dommages matériels.

* Selon le cas, la catégorie "ATTENTION" peut aussi indiquer de graves dangers. Les précautions et les recommandations sont toutes importantes quelle que soit la catégorie dans laquelle elles sont classées. Respecter les consignes des 3 catégories.

■ Les symboles ci-dessous dans ce manuel ont la signification suivante:

	Interdit (Ceci indique des "actions" strictement interdites.)
	Obligatoire (Ce symbole indique "des actions ou instructions" devant être exécutées.)
	Attention (Ce symbole indique "des actions" auxquelles il faut faire très attention.)

 **Remarque importante**

 **Avertissement**

- Prière de lire ce manuel soigneusement et dans sa totalité avant de monter, faire fonctionner ou réparer ce chauffage. Un mauvais emploi de ce chauffage peut causer des blessures graves ou la mort par brûlures, incendie, explosion, choc électrique et asphyxie au monoxyde de carbone.
- Avant de mettre en service ou de réparer ce chauffage, lire toutes les instructions figurant dans ce manuel.
- Pour remplacer des pièces, n'utiliser que des pièces d'origine. Nous déclinons toute responsabilité quant aux dommages ou accidents, quels qu'ils soient, résultant de l'emploi de pièces non agréées ou d'une autre marque.
- Nous déclinons toute responsabilité quant aux dommages et accidents pouvant résulter du non respect ou d'une mauvaise exécution des instructions figurant dans ce manuel, ou de modification ou manipulations inadéquates.





1. Toutes les situations potentiellement dangereuses durant l'emploi de ce chauffage n'étant pas prévisibles, ce mode d'emploi ne peut pas décrire toutes les dangers possibles. Lors de la mise en service ou l'inspection quotidiennes de ce chauffage, prière de faire très attention non seulement au contenu du manuel et à toutes les étiquettes apposées sur le chauffage proprement dit, mais aussi à avoir en mémoire toutes les consignes de sécurité.
2. Pour toute question ou information plus détaillée sur ce chauffage, prière de contacter le revendeur.
3. Si des pages de ce manuel devaient être anormales ou manquer, prière de contacter le revendeur pour obtenir un autre manuel.
4. Prière de garder à disposition un certain nombre de pièces standard.
5. L'opérateur doit avertir toute personne travaillant autour du chauffage des dangers qu'il encourt et des précautions qu'il doit prendre, conformément à ce manuel.
6. Le chauffage ne doit pas être utilisé à des endroits où les enfants, les animaux domestiques ou d'autres animaux risqueraient d'entrer en contact.















- La réglementation des autorités locales doit être respectée.
- L'installation de cet appareil doit correspondre à la réglementation des autorités compétentes.

Précautions particulières à prendre

















*Les symboles suivants indiquent des points très importants pour la sécurité. Prière de les lire soigneusement avant d'utiliser le chauffage.

 DANGER		
Utilisation d'essence interdite	Ne jamais utiliser d'essence, qui causerait immédiatement un incendie.	
L'emploi aux endroits suivants est également interdit	Ne jamais utiliser le chauffage à un endroit exposé aux diluants, essence, gaz propane liquide, vapeurs hautement inflammables, etc. qui causeraient une explosion ou un incendie.	
Aération indispensable	Ne jamais utiliser le chauffage dans un lieu mal aéré, et ne jamais continuer de l'utiliser dans de telles circonstances. L'apport insuffisant d'oxygène ne permet pas une combustion complète, produit du monoxyde de carbone pouvant causer l'asphyxie. Toujours fournir de l'air frais lorsque le chauffage est en marche. Le monoxyde de carbone peut entraîner la mort.	

 AVERTISSEMENT		
Tenir les bombes d'aérosol à l'écart du chauffage	Ne jamais approcher des bombes fermées, comme les aérosols, du chauffage, où elles seraient exposées à la chaleur. La pression à l'intérieur des bombes chauffées peut les faire éclater et entraîner des blessures.	
Ne jamais utiliser le chauffage à un endroit exposé à une poussière inflammable	Ne jamais utiliser le chauffage à un endroit exposé à une poussière inflammable (bois, papier, textile, etc.). La poussière sera aspirée et chauffée par le chauffage et expulsée sous forme d'étincelles pouvant causer un incendie.	
Attention aux surfaces chaudes	Pour éviter de se brûler, ne jamais toucher les surfaces chaudes du brûleur pendant le chauffage et dans les 30 minutes qui suivent l'extinction du chauffage. Ne pas non plus déplacer ni réparer le chauffage tant qu'il chauffe ou est chaud.	
Ne pas réparer le chauffage quand il est allumé	Pour éviter tout risque de blessure et/ou toute panne, ne pas réparer ou manipuler le chauffage pendant qu'il chauffe, fonctionne, est chaud ou branché.	
Modification du chauffage interdite	Pour éviter toute panne ou tout incendie, ne jamais modifier le chauffage de quelque façon que ce soit.	
Attention au choc électrique	Pour éviter tout choc électrique, ne jamais utiliser le chauffage à un endroit exposé à la pluie, à la neige ou à une humidité élevée. S'assurer que la fiche d'alimentation est débranchée de la prise électrique avant l'inspection et l'entretien quotidiens.	
N'utilisez jamais le chauffage pour une application résidentielle	Ce chauffage est pour une utilisation industrielle uniquement. N'utilisez jamais ce chauffage pour quelque application résidentielle que ce soit. Une utilisation incorrecte peut entraîner un risque potentiel de mort, de blessures graves, d'incendie et/ou d'explosion.	



 ATTENTION		
Tenir à l'écart des inflammables	Pour éviter tout risque d'incendie, tenir les produits inflammables à plus de 2,5 mètres de l'avant du disque de radiation et à plus de 2 m de tous les côtés (gauche/droit/ et fort/faible) du chauffage.	
Ne pas obstruer le chauffage	Pour éviter tout risque d'incendie, ne jamais placer d'objets à moins de 1 mètre de l'avant du disque de radiation.	
Ne pas essayer d'allumer le chauffage plus de 3 fois de suite	Si le chauffage ne s'allume pas à la première tentative, ne pas essayer plus de deux autres fois de l'allumer pour éviter les risques d'incendie. Si le chauffage ne s'allume pas à la troisième tentative, cesser d'essayer de l'allumer et consulter son revendeur pour un contrôle.	
Ne pas laisser le chauffage en marche sans surveillance	Pour éviter toute panne et incendie subits ne pas laisser le chauffage fonctionner sans surveillance.	

 ATTENTION

Attention à la température du sol	Le chauffage doit être utilisé sur un sol non inflammable à moins qu'un tapis ignifuge le protège (disponible en option).	
Ne pas utiliser le chauffage à de hautes altitudes	Des réglages seront nécessaires si le chauffage devait être utilisé à plus de 1000 m au-dessus du niveau de la mer. Prière de contacter son revendeur à propos des réglages. Si le chauffage n'est pas réglé comme il le doit, la combustion ou le chauffage ne seront pas corrects.	
Cesser d'utiliser le chauffage en cas d'anomalie	Si la combustion n'est pas normale, en présence d'odeur ou fumée étranges, etc. en cours d'utilisation, arrêter immédiatement le chauffage et contacter le revendeur. L'emploi du chauffage dans de telles situations causera un incendie.	
Ne pas déplacer le chauffage pendant la combustion	Pour éviter tout risque de renversement et d'incendie, ne pas déplacer le chauffage pendant la combustion ou le chauffage.	
Précaution lors de l'extinction du chauffage	Avant de débrancher la fiche de la prise électrique, s'assurer que le témoin de fonctionnement est ÉTEINT.	
Éteindre le chauffage avant de faire le plein	Pour éviter tout risque d'incendie, s'assurer que le chauffage a bien été éteint avant de faire le plein.	
N'utiliser que sur la tension correcte	Pour éviter tout risque d'incendie, de choc électrique et/ou dommage, n'utiliser que la tension électrique et la fréquence spécifiées sur la plaque signalétique.	
Mise à la terre/masse du chauffage avant utilisation	S'assurer que le câble de mise à la terre est raccordé. L'emploi du chauffage sans câble de terre peut causer un choc électrique.	
Utiliser des gants	Pour éviter tout risque de blessures aux mains et aux doigts, utiliser des gants pendant le nettoyage du chauffage.	
S'assurer que la flamme est éteinte	Après avoir arrêté le chauffage, s'assurer que la flamme est complètement éteinte avant de partir.	
Ne pas mettre au rebut le chauffage n'importe où	Si le chauffage doit être mis au rebut, ne pas l'entreposer à des endroits interdits et consulter les autorités locales ou les professionnelles pour le déposer conformément à la réglementation.	
Ne pas utiliser le chauffage aux endroits suivants	Pour éviter tout désastre, blessure, etc. ne pas utiliser le chauffage aux endroits suivants: <ul style="list-style-type: none"> • Sur un sol vibrant et instable. • Sur un sol incliné (non horizontal). • Dans des escaliers, devant une sortie de secours, dans un couloir, etc. • Près d'objets empilés/accumulés. • À un endroit exposé au vent, à l'humidité, à la poussière ou à des particules métalliques. • À un endroit gênant le passage des personnes, etc. 	
Température ambiante	S'assurer que le chauffage fonctionne à des températures situées entre -20° et 40° C. Si le chauffage fonctionne à plus de 40° C, l'excès de chaleur peut causer un incendie.	
Ne pas utiliser de fuel de mauvaise qualité	Ne pas utiliser de fuel de mauvaise qualité, comme les huiles de vidanges ni un mélange fuel-eau.	
Attention lors du déplacement ou rangement du chauffage	Déplacer ou ranger le chauffage sur une surface horizontale pour que le fuel ne risque pas de fuir.	
Des enfants ou des personnes handicapées ne doivent pas utiliser ce chauffage	Ce chauffage ne doit pas être utilisé par des enfants, des personnes handicapées physiquement ou des personnes qui ne possèdent pas les connaissances correctes et l'expérience pour l'utiliser, sauf sous supervision ou instructions correctes.	
Ne regardez jamais directement le disque à radiation	Pendant que le chauffage est en fonctionnement, évitez de regarder directement le disque à radiation. Cela pourrait causer des blessures aux yeux.	

Informationen zur Sicherheit

Wir danken Ihnen, dass Sie sich für den Infrarot-Ölheizter "VAL6" entschieden haben.

◆ Diese Betriebsanleitung enthält alle Informationen, die für sichere Verwendung des Produkts notwendig sind. Die Sicherheitsmaßnahmen sind in die folgenden drei Kategorien unterteilt:  **Gefahr**,  **Warnung**,  **Vorsicht**. Lesen Sie die nachfolgende Erklärung zur Bedeutung dieser drei Kategorien.



 **GEFAHR** Nichtbeachten eines derartig gekennzeichneten Hinweises kann zu Todesgefahr, ernsthaften Verletzungen und/oder Feuergefahr führen.

 **WARNUNG** Nichtbeachten eines derartig gekennzeichneten Hinweises kann u.U. zu Todesgefahr, ernsthaften Verletzungen, Feuergefahr und/oder Explosionsgefahr führen.

 **VORSICHT** Nichtbeachten eines derartig gekennzeichneten Hinweises kann zu ernsthaften Verletzungen und/oder Sachbeschädigung führen.

* Unter Umständen besteht selbst in der Kategorie "Vorsicht" die Möglichkeit von ernsthaften Folgen. Sicherheitsmaßnahmen und Hinweise in allen drei Kategorien müssen unbedingt genau beachtet werden.

■ Die folgenden Symbole werden in dieser Betriebsanleitung verwendet:

	Verboten (Dies kennzeichnet einen Vorgang, der strikt untersagt ist.)
	Unbedingt auszuführen (Dies kennzeichnet einen Vorgang, der unbedingt ausgeführt werden muss.)
	Vorsicht (Dies kennzeichnet einen Vorgang, der mit Vorsicht ausgeführt werden muss.)

 **Wichtige Hinweise**

 **WARNUNG**

- Lesen Sie diese Betriebsanleitung vor Zusammenbau, Inbetriebnahme, und Wartung des Heizers gründlich durch. Falsche Benutzung kann zu ernsthaften Verletzungen oder Tod durch Verbrennungen, Feuer, Explosion, Stromschlag oder Kohlenmonoxidvergiftung führen.
- Befolgen Sie bei der Benutzung und Wartung des Heizers immer alle in dieser Betriebsanleitung aufgeführten Schritte.
- Tauschen Sie Teile des Heizers nur durch vom Hersteller bereitgestellte Ersatzteile aus. Der Hersteller übernimmt keinerlei Verantwortung für Schäden oder Unfälle, welche auf die Verwendung von nicht autorisierten Teilen zurückzuführen sind.
- Der Hersteller übernimmt keinerlei Verantwortung für Schäden oder Unfälle, welche auf Nichtbeachtung oder falsche Durchführung von in dieser Betriebsanleitung aufgeführten Schritten, oder auf unzulässige Modifizierung des Produkts oder auf unzulässige Handlungen zurückzuführen sind.





1. Da es nicht möglich ist, jede potentielle Einsatzsituation dieses Heizers vorauszusehen, müssen bei Verwendung und täglicher Überprüfung des Heizers nicht nur alle Hinweise in dieser Betriebsanleitung sondern auch allgemeine, auf gesundem Menschenverstand basierende Sicherheitsvorkehrungen getroffen werden.
2. Wenn Sie irgendwelche Fragen bezüglich dieses Heizers haben oder genauere Informationen wünschen, wenden Sie sich bitte an Ihren Lieferanten.
3. Wenn Sie in dieser Betriebsanleitung fehlende Seiten oder andere Probleme entdecken, wenden Sie sich bitte an Ihren Lieferanten, um einen Austausch zu veranlassen.
4. Es ist empfehlenswert, einen Satz von Standard-Ersatzteilen zusammen mit dem Heizer aufzubewahren.
5. Der Betreiber des Heizers ist verantwortlich dafür, alle Personen, die im Umkreis des Heizers arbeiten oder diesem nahe kommen, vor den Gefahren des Heizers zu warnen und dafür zu sorgen, dass die in dieser Betriebsanleitung beschriebenen Sicherheitsmaßnahmen getroffen werden.
6. Der Heizer darf nicht betrieben werden, wo Kinder, Haustiere oder andere Tiere im diesem in Berührung kommen könnten.















- Alle örtlich gültigen gesetzlichen Vorschriften und Bestimmungen müssen beachtet werden.
- Das Gerät darf nur gemäß örtlich gültigen gesetzlichen Vorschriften installiert werden.

Zur besonderen Beachtung

















*Die folgenden Punkte sind für die Betriebssicherheit unbedingt zu beachten.

 GEFAHR		
Verwendung von Benzin ist untersagt	Verwenden Sie niemals Benzin im Heizer, da dies unweigerlich zu Feuerausbruch führt.	
Weiterhin sind folgende Handlungen untersagt	Verwenden Sie den Heizer niemals in einer Umgebung, in der sich Verdünnungsmittel, Benzin, Flüssiggas oder andere leicht brennbare Dämpfe o.ä. befinden, da dies mit Explosions- und Feuergefahr verbunden ist.	
Belüftung notwendig	Verwenden Sie den Heizer niemals in einer Umgebung, in der nicht ausreichende Belüftung sichergestellt ist. Ungenügende Sauerstoffzufuhr kann unvollständige Verbrennung bewirken, was Ausstoß von Kohlenmonoxid mit der Gefahr von Kohlenmonoxidvergiftung zur Folge hat. Kohlenmonoxidvergiftung kann zum Tode führen. Beim Betrieb des Heizers muss daher immer ausreichend frische Luft zugeführt werden.	

 WARNUNG		
Spraydosen vom Heizer fernhalten	Geschlossene Behälter wie Spraydosen usw. dürfen niemals der vom Heizer produzierten Wärme ausgesetzt werden, da ansonsten ein Druckanstieg in solchen Behältern zur Explosion mit Verletzungsgefahr führen kann.	
Heizer nicht in Umgebung mit brennbarem Staub verwenden	Verwenden Sie den Heizer niemals in einer Umgebung, in der brennbarer Staub oder brennbare Partikel (von Holz, Papier, Textilien usw.) vorhanden sind. Wenn Luft mit solchen Partikeln vom Heizer angesaugt und dann ausgestoßen wird, kann es zu Funkenbildung und Feuerausbruch kommen.	
Vorsicht mit heißen Oberflächen	Niemals heiße Oberflächen am Heizer oder in der Umgebung des Heizers anfassen. Dies gilt während des Betriebs sowie innerhalb von 30 Minuten nach dem Ausschalten. Der Heizer darf auch nicht bewegt oder gewartet werden, solange er noch in Betrieb oder heiß ist.	
Keine Wartung während des Betriebs durchführen	Führen Sie keinerlei Wartungsvorgänge am Heizer durch, während der Heizer in Betrieb oder noch heiß ist, oder während das Netzkabel eingesteckt ist. Andernfalls kann es zu Verletzungen und Betriebsstörungen kommen.	
Keine Modifizierungen durchführen	Der Heizer darf in keiner Weise modifiziert werden, um Betriebsstörungen und Feuergefahr zu vermeiden.	
Stromschlaggefahr	Um Stromschlaggefahr auszuschließen, darf der Heizer niemals Regen, Schnee oder hoher Luftfeuchtigkeit ausgesetzt werden. Stellen Sie sicher, dass das Stromkabel von der Steckdose abgezogen ist, bevor Sie mit der Überprüfung oder Wartung des Heizers beginnen.	
Den Heizer niemals für Wohnungsanwendungen einsetzen	Dieser Heizer ist nur für gewerbliche Nutzung vorgesehen. Der Heizer darf unter keinen Umständen für Wohnungsanwendungen eingesetzt werden. Ein unsachgemäßer Gebrauch kann den Tod, eine schwere Verletzung, einen Brand und/oder eine Explosion zur Folge haben.	



 VORSICHT		
Brennbare Gegenstände vom Heizer fernhalten	Um Feuergefahr auszuschließen, müssen alle brennbaren Gegenstände mindestens 2,5 Meter von der Vorderseite der Verbrennungsplatte und mindestens 2 Meter von allen Seiten (links/rechts, oben/unten) des Heizers ferngehalten werden.	
Heizer nicht blockieren	Um Feuergefahr auszuschließen, keine Gegenstände im Bereich von einem Meter vor der Verbrennungsplatte aufstellen.	
Heizer nicht mehr als drei Mal in Folge zu zünden versuchen	Falls der Heizer beim ersten Versuch nicht zündet, im Anschluss daran nicht mehr als zwei weitere Versuche ausführen, da anderenfalls Feuergefahr besteht. Wenn der Heizer auch beim dritten Versuch nicht zündet, keine weiteren Versuche mehr unternehmen und zunächst Rücksprache mit dem Händler halten, bevor Sie den Heizer weiter betreiben.	
Den Heizer nicht unüberwacht lassen	Lassen Sie den Heizer im Betrieb nicht unüberwacht, um unerwartete Störungen und Feuergefahr zu vermeiden.	

VORSICHT

Vorsicht mit Bodentemperatur	Der Heizer ist nur zur Verwendung auf einem nicht brennbaren Boden konzipiert, außer wenn die als Sonderzubehör erhältliche Schutzmatte verwendet wird.	
Heizer nicht in Höhenlagen verwenden	Wenn der Heizer in Höhenlagen über 1000 Meter verwendet werden soll, müssen einige Einstellungen geändert werden. Wenden Sie sich diesbezüglich an Ihren Lieferanten. Wenn diese Einstellungen nicht vorgenommen werden, kann es zu Betriebsstörungen und Feuergefahr kommen.	
Verwendung des Heizers bei Störungen sofort einstellen	Wenn Sie während des Betriebs Verbrennungsstörungen, Geruch, Rauch oder andere ungewöhnliche Symptome feststellen, muss der Betrieb des Heizers sofort eingestellt werden. Wenden Sie sich dann an Ihren Lieferanten. Wenn der Heizer weiterhin verwendet wird, besteht Feuergefahr.	
Heizer während des Betriebs nicht bewegen	Während des Betriebs darf der Heizer nicht bewegt oder transportiert werden, da beim Umstürzen Feuergefahr besteht.	
Vorsicht beim Ausschalten	Vergewissern Sie sich, dass die Betriebslampe AUS ist, bevor Sie das Netzkabel von der Steckdose abtrennen.	
Heizer vor Nachfüllen ausschalten	Vergewissern Sie sich, dass der Heizer ausgeschaltet ist, bevor Sie Brennstoff nachfüllen.	
Heizer nur an korrekter Netzspannung verwenden	Vergewissern Sie sich, dass die Netzspannung und -frequenz mit den auf dem Modellschild des Heizers gezeigten Werten übereinstimmen. Andernfalls besteht die Gefahr von Feuer, Stromschlag und/oder Beschädigung.	
Heizer vor der Verwendung erden	Vergewissern Sie sich vor der Verwendung des Heizers, dass ein korrekt geerdetes Netzkabel verwendet wird. Andernfalls besteht Stromschlaggefahr.	
Handschuhe verwenden	Verwenden Sie beim Reinigen des Heizers Schutzhandschuhe, um Handverletzungen zu vermeiden.	
Komplettes Erlöschen sicherstellen	Vergewissern Sie sich, dass die Flamme im Heizer ganz erloschen ist, bevor Sie den Heizer unüberwacht lassen.	
Heizer nicht illegal entsorgen	Prüfen Sie vor Entsorgung des Heizers die örtlich gültigen gesetzlichen Vorschriften und Bestimmungen oder wenden Sie sich an einen professionellen Entsorgungsdienst.	
Heizer nicht an folgenden Orten verwenden	Um ernsthafte Unfälle, Verletzungen usw. auszuschließen, darf der Heizer nicht an den folgenden Orten verwendet werden: <ul style="list-style-type: none"> • Auf einer Unterlage, die Schwingungen oder Erschütterungen ausgesetzt ist. • Auf einer Unterlage, die nicht horizontal ist. • Auf Treppen oder vor Türen, Notausgängen usw. • In der Nähe von gestapelten Gegenständen, die herunterfallen können. • An Orten, die Wind oder hoher Luftfeuchtigkeit ausgesetzt sind oder wo Metallpartikel in der Atmosphäre enthalten sein können. • An Orten, wo der Heizer den Durchgang von Personen oder den Transport von Gütern blockiert. 	
Umgebungstemperatur	Der Heizer darf nur an Orten verwendet werden, wo die Umgebungstemperatur zwischen -20 und +40 Grad Celsius liegt. Andernfalls kann es zu Überhitzen und Feuergefahr kommen.	
Keinen minderwertigen Brennstoff verwenden	Der Heizer darf nicht mit minderwertigem Brennstoff wie zum Beispiel Altöl oder mit Wasser gemischtem Heizöl verwendet werden.	
Vorsicht bei Transport und Lagerung	Den Heizer nur in waagerechter Position transportieren oder lagern, um Auslaufen von Heizöl zu vermeiden.	
Kinder oder behinderte Personen dürfen diesen Heizer nicht betreiben/bedienen	Dieser Heizer darf nicht von Kindern oder behinderten Personen betrieben/bedient werden, sowie auch nicht von Personen mit unzureichender Kenntnis oder Erfahrung, sofern nicht eine vorschriftsmäßige Aufsicht oder Einweisung erfolgt.	
Niemals direkt auf die Strahlplatte blicken	Während der Heizer in Betrieb ist, nicht direkt auf die Strahlplatte blicken. Dies könnte eine Augenverletzung verursachen.	

Wij spreken onze dank er voor uit dat u onze infrarode oliekachel "VAL6" aangeschaft heeft.

◆ Deze handleiding beschrijft de voorzorgsmaatregelen, die streng moeten worden nageleefd teneinde een juiste en veilige bediening en werking te verkrijgen.

De voorzorgsmaatregelen zijn verdeeld in drie categorieën, namelijk  **Gevaar**,  **Waarschuwing** en  **Voorzorgsmaatregelen**. Lees en begrijp de details en de betekenis van elke categorie.



GEVAAR

Als de aanduiding "Gevaar" genegeerd en het toestel verkeerd bediend wordt, kan dit leiden tot brand en/of serieus letsel met een mogelijk dodelijke afloop.



WAARSCHUWING

Als de aanduiding "Waarschuwing" genegeerd en het toestel verkeerd bediend wordt, kan dit leiden tot een brand, ontploffing en/of serieus letsel met een mogelijk dodelijke afloop.





VOORZORGSMATREGELEN

Als de aanduiding "Voorzorgsmaatregelen" genegeerd en het toestel verkeerd bediend wordt, kan dit leiden tot serieus letsel en/of schade aan eigendommen.

* Afhankelijk van de omstandigheden, kan zelfs de categorie "VOORZORGSMATREGELEN" tot gevaarlijke situaties leiden. De voorzorgsmaatregelen en de aanbevelingen die bij elke categorie worden verstrekt, spelen beide een even grote rol voor een veilig gebruik. Volg dus de informatie in alle drie categorieën.

■ De volgende tekens die in deze handleiding worden gebruikt zijn als volgt gedefinieerd.:

	Verboden (Dit duidt op "handelingen" die streng verboden zijn.)
	Verplicht (Dit duidt op "handelingen of aanwijzingen" die uitgevoerd dienen te worden.)
	Voorzorgsmaatregelen (Dit duidt op "handelingen" die speciale aandacht vereisen.)

 **Belangrijke aantekening**

 **WAARSCHUWING**

- Lees deze handleiding aandachtig in zijn geheel door voordat u deze kachel monteert, bedient of er onderhoud bij uitvoert. Een onjuiste gebruik van deze kachel kan leiden tot serieus letsel met een mogelijk dodelijke afloop van brandwonden, door brand, een ontploffing, een elektrische schok en koolmonoxidevergiftiging.
- Volg voor het bedienen of het onderhouden van deze kachel alle aanwijzingen die in deze handleiding worden beschreven.
- Gebruik bij het vervangen van onderdelen enkel originele onderdelen. Merk op dat wij niet verantwoordelijk gesteld kunnen worden voor schade of ongelukken die het resultaat zijn van onderdelen die niet van originele makelei zijn en die niet goedgekeurd zijn.
- Wij kunnen niet verantwoordelijk gesteld worden voor enige schade of ongelukken die voortvloeien uit het negeren of niet juist uitvoeren van de aanwijzingen die in deze handleiding worden verstrekt of die het resultaat zijn van onjuiste veranderingen en een verkeerde bediening.

1. Wij kunnen niet alle mogelijke gevaren voorzien wanneer deze kachel wordt gebruikt, zodat de inhoud van de handleiding niet het volledige scala aan potentiële gevaren dekt. Schenk bij het bedienen en de dagelijkse inspectie van de kachel dus niet alleen aandacht aan de in deze handleiding vermelde gevaren en notities en de stickers op de kachel zelf maar geef ook aandacht aan de veiligheid en een veilig gebruik.
2. Neem a.u.b. contact op met de dealer mocht u vragen hebben of nadere informatie nodig hebben.
3. Mochten er zich onregelmatige pagina's in deze handleiding bevinden of er juist pagina's missen, neem dan contact op met uw dealer en een nieuwe handleiding zal beschikbaar worden gesteld.
4. Houd een setje standaard onderdelen bij de kachel.
5. Degene die de kachel bedient is verantwoordelijk voor het waarschuwen van een ieder die in de buurt van de kachel werkt of zich in de buurt begeeft voor de gevaren van de kachel en voor de veiligheidsmaatregelen die genomen worden in overeenstemming met deze handleiding.
6. De kachel mag niet worden gebruikt daar waar kinderen, huisdieren en andere dieren er mee in aanraking kunnen komen.



- De plaatselijke wetgeving dient te worden gevolgd.
- De installatie van het toestel zal in overeenstemming zijn met de plaatselijke voorschriften en wetgeving.

Speciale aandacht dient te worden gegeven aan de volgende punten

*De volgende tekens sommen de belangrijke punten op. Negeer dus niet ze te lezen voordat u het toestel in gebruik neemt.

 GEVAAR		
Het gebruik van benzine is verboden	Gebruik nooit benzine daar dit zonder twijfel tot brand zal leiden.	
Volg ook de aanwijzingen aangaande wat verboden is	Gebruik de kachel nooit op plaatsen waar verdunner, benzine, vloeibare propaan-gas of andere vluchtige stoffen aanwezig zijn daar dit tot brand en een explosie kan leiden.	
Ventilatie is vereist	Gebruik de kachel nooit op een slecht geventileerde plaatsen en mocht een dergelijke omstandigheid zich voordoen staak dan het gebruik. Het onvoldoende toevoer van zuurstof kan leiden tot onvolledige verbranding, hetgeen koolstofmonoxide als bijproduct oplevert. Koolstofmonoxidevergiftiging is levensgevaarlijk. Zorg altijd voor een goede toevoer van verse lucht wanneer u de kachel gebruikt.	

 WAARSCHUWING		
Houd aerosol flessen uit de buurt van de kachel	Leg afgesloten bakken of bussen zoals aerosol flessen nooit waar ze blootgesteld zijn aan de hitte van de kachel doordat hierdoor de druk in de aerosol flessen toeneemt en de flessen kunnen exploderen, hetgeen lichamelijk letsel kan veroorzaken.	
Gebruik de kachel nooit wanneer ontvlambare stoffen aanwezig zijn	Bedien de kachel nooit in de buurt van ontvlambare stoffen (zoals hout, papier, textiel, enz.). Deze stoffen kunnen opgezogen worden door de kachel, vlam vatten en weer worden uitgespuwd, waarna ze brand kunnen veroorzaken.	
Wees voorzichtig bij hete oppervlakken	Raak de hete oppervlakken rond de kachel nooit aan tijdens het branden of binnen 30 minuten na het uitzetten van de kachel - dit om brandwonden te voorkomen. Verplaats of de kachel niet en voer er geen onderhoud bij uit terwijl deze in werking of nog steeds heet is.	
Geen onderhoud uitvoeren terwijl de kachel brandt	Voer geen onderhoud uit terwijl de kachel brandt, in werking is, of nog heet of aangesloten is op het stopcontact om persoonlijk letsel en/of moeilijkheden te voorkomen.	
Knutselen aan de kachel is verboden	Knutsel nooit op geen enkel manieraan de kachel - dit om problemen en brand te voorkomen.	
Wees verdacht op elektrische schok	Teneinde elektrische schok te voorkomen, mag de kachel nooit gebruikt worden wanneer hij blootgesteld is aan regen, sneeuw of een hoge vochtigheid. Let erop dat de netstekker niet in het stopcontact gestoken is voordat u de dagelijkse inspectie en eventueel onderhoud uitvoert.	
Gebruik het verwarmingstoestel in geen geval binnenshuis of in een vergelijkbare woonomgeving	Dit verwarmingstoestel is uitsluitend bestemd voor industrieel gebruik. Gebruik het verwarmingstoestel in geen geval en onder geen enkele omstandigheid binnenshuis of in een vergelijkbare woonomgeving. Verkeerd gebruik van dit verwarmingstoestel kan resulteren in overlijden, ernstig letsel, brand en/of ontploffingen.	

 VOORZORGSMAATREGELEN		
Houd ontvlambare stoffen uit de buurt van de kachel	Teneinde brand te voorkomen dient u vluchtige en ontvlambare stoffen minstens 2,5 meter van de voorkant van de radiator-disk te houden en meer dan 2 meter van alle andere zijden (links/rechts, boven- en achterkant) van de kachel te houden.	
Blokkeer de kachel niet	Teneinde brand te voorkomen mag u nooit een voorwerp binnen 1 (een) meter van de (voorkant van de) radiator-disk plaatsen.	
U mag niet proberen de kachel vaker dan drie maal achtereen aan te steken	Als de kachel de eerste keer bij aansteken niet aanslaat, probeer hem dan niet vaker dan tweemaal daarna aan te steken. Mocht de kachel na de derde maal aansteken nog niet aanslaan, probeer dan niet verder en raadpleeg uw dealer voordat u probeert de kachel opnieuw te gebruiken.	
Bedien de kachel "niet onbemand"	Laat de kachel niet onbemand werken om onverwachte problemen en brand te vermijden.	

VOORZORGSMAATREGELEN

Let op de temperatuur van de vloer	De kachel is voor gebruik op onontvlambare vloeren tenzij de afschermmat (los verkrijgbare) gebruikt wordt.	
Gebruik de kachel niet op grote hoogte	Mocht de kachel op een plaats hoger dan 1000 meter boven zeeniveau worden gebruikt dan dient de kachel hiervoor te worden aangepast. Neem contact op met uw dealer om deze aanpassing uit te laten voeren. Als de kachel zonder aanpassing gebruikt wordt kan dit tot een verkeerde verbranding en brand leiden.	
Stop het gebruik van de kachel wanneer onregelmatigheden worden bespeurd	Stop het gebruik onmiddellijk en neem contact met uw dealer wanneer u onvolledige verbranding, een vreemde geur of rook bespeurt.	
Verplaats de kachel niet terwijl deze brandt	Verplaats de kachel niet terwijl deze brandt of in werking is om brand te voorkomen mocht de kachel omvallen.	
Voorzorgsmaatregel voor het uitschakelen van de kachel	Let erop dat de bedrijfsindicator uit (OFF) staat voordat u de de netstekker uit het stopcontact trekt.	
Uitschakelen bij aanvullen van de brandstof	Let er op dat de kachel altijd uit staat wanneer brandstof moet worden bijgevuld - dit om brand te voorkomen.	
Gebruik enkel het correcte voltage	Gebruik alleen de elektrische spanning en de frequentie op de modelplaat om brand, elektrische schok en/of schade te voorkomen.	
De kachel moet voor het gebruik worden geaard	Controleer of een geaard netsnoer gebruikt wordt. Als de kachel zonder aarding gebruikt wordt, kan dit leiden tot elektrische schok.	
Gebruik handschoenen	Bij het reinigen van de kachel dient u handschoenen te gebruiken om brandwonden aan uw handen en vingers te voorkomen.	
Zorg ervoor dat de vlammen gedoofd zijn	Na het uitschakelen van de kachel dient u te controleren dat de vlam volledig gedoofd is voordat u de kachel onbemand achter laat.	
U mag de kachel niet bij het huisvuil zetten	Als u de kachel weg wilt gooien moet u dit volgens de richtlijnen van de wet doen en de plaatselijke overheid of een specialist raadplegen over hoe u de kachel kunt laten verwijderen.	
Gebruik de kachel niet op de volgende plaatsen	Om ongelukken, letsel, enz. te vermijden mag u de kachel niet op de volgende plaatsen gebruiken: <ul style="list-style-type: none"> • Op een trillende vloer. • Op een schuine (niet horizontale) vloer. • In trappenhuisen, bij nooduitgangen, in deuropeningen, enz. • Bij instabiele stapels. • Op winderige, vochtige of stoffige plaatsen of waar metalen stofdeeltjes rondwarrelen. • Op een plaats waar de kachel in de weg staat. 	
Temperatuur in de omgeving	Let erop dat de kachel werkt bij een temperatuur van -20° C en 40° C. Als de kachel bij een temperatuur van meer dan 40° C werkt kan hij oververhitten en brand veroorzaken.	
Gebruik geen brandstof van een lage kwaliteit	Gebruik geen brandstof van een slechte kwaliteit zoals ongeraffineerde olie of brandstof vermengd met water.	
Wees voorzichtig bij het verplaatsen en opslaan van de kachel	Het verplaatsen en opslaan van de kachel dient op een effen ondergrond te gebeuren om lekken van brandstof te vermijden.	
Kinderen of minder validen mogen dit verwarmingstoestel niet bedienen	Dit verwarmingstoestel mag niet worden bediend door kinderen of lichamelijk gehandicapten, of door personen met onvoldoende kennis van zaken of ervaring, behalve onder toezicht en na afdoende training.	
Kijk in geen geval rechtstreeks in de straal schijf	Kijk wanneer het verwarmingstoestel in gebruik is in geen geval rechtstreeks in de straal schijf. Dit kan namelijk leiden tot oogletsel.	

Información de seguridad

Gracias por haber adquirido nuestro Calentador de Aceite por Infrarrojos "VAL6"

◆ Este Manual explica cada precaución que debe observarse estrictamente para que el calentador funcione en forma correcta y segura.

Las precauciones se dividen en 3 categorías:  **Peligro**,  **Advertencia** y  **Precaución**. Por favor lea con detenimiento y entienda los detalles y el significado de cada categoría.

**PELIGRO**

La negligencia en la observación de la indicación de "PELIGRO" junto con la incorrecta operación del calentador puede provocar la muerte, heridas de gravedad y/o incendio

**ADVERTENCIA**



La negligencia en la observación de la indicación de "ADVERTENCIA" junto con la incorrecta operación del calentador podría provocar la muerte, heridas de gravedad, incendio y/o una posible explosión.

**PRECAUCION**

La negligencia en la observación de la indicación de "PRECAUCION" junto con la incorrecta operación del calentador podría provocar heridas graves y/o daños materiales.

* En ciertas circunstancias, aún la inobservancia de la categoría "PRECAUCION" puede acarrear resultados graves. Las precauciones y recomendaciones enumeradas en cada categoría son de igual importancia para un funcionamiento seguro, por lo tanto asegúrese de observar las 3 categorías.

■ Los siguientes símbolos, utilizados en este Manual, se definen de la siguiente forma:

	Prohibición (Este símbolo indica "acciones" que están terminantemente prohibidas.)
	Obligatorio (Este símbolo indica "acciones" que deben realizarse o "instrucciones" que deben seguirse)
	Precaución (Este símbolo indica "acciones" en las que se debe poner atención)

 **Aviso Importante**
 **ADVERTENCIA**

- Lea este Manual del Usuario completa y detalladamente antes de montar, operar o realizar el mantenimiento del calentador. El uso inapropiado de este calentador puede provocar heridas graves o muerte por quemaduras, fuego, explosión, choque eléctrico y envenenamiento por monóxido de carbono
- Cuando se haga funcionar o se realice el mantenimiento al calentador, por favor siga las instrucciones descritas en este Manual.
- Cuando reemplace repuestos, utilice sólo repuestos originales. Por favor tenga en cuenta que no seremos responsables por ningún daño o accidente que sea el resultado de utilizar repuestos no aprobados o no originales.
- No seremos responsables por ningún daño o accidente que sea el resultado de desobedecer o no llevar a cabo correctamente cualquier instrucción de este Manual, o por la operación o modificación indebida.





1. Como no se pueden prever todas las posibles situaciones de peligro que pueden surgir del funcionamiento del calentador, el contenido del presente Manual puede no cubrir una amplia gama de posibles peligros. Por lo tanto, cuando se opere o inspeccione diariamente (el calentador) por favor preste atención al contenido del presente Manual y las etiquetas que se hallan en el calentador mismo, y tenga también en cuenta todas las precauciones para lograr un funcionamiento seguro.
2. Si tiene alguna pregunta o desea información más detallada sobre el calentador, por favor póngase en contacto con su concesionario.
3. Si encontrara alguna página irregular o faltante en el presente Manual, por favor póngase en contacto con su concesionario y se lo cambiaremos por uno nuevo.
4. Por favor guarde el conjunto de repuestos estándar provisto con el calentador.
5. Es responsabilidad del operador del calentador alertar a cualquier persona que trabaje alrededor del calentador o que se acerque a él, acerca de los riesgos del mismo y las medidas de precaución que deben tomarse de acuerdo al contenido de este manual.
6. El calentador no debe ser puesto en funcionamiento en lugares en los que niños, mascotas u otros animales puedan entrar en contacto con él.















- Deben seguirse las recomendaciones de las autoridades locales con jurisdicción.
- La instalación del equipo debe realizarse de acuerdo con las reglamentaciones de las autoridades con jurisdicción.

Elementos a tener en cuenta

* Los siguientes símbolos representan puntos muy importantes para el funcionamiento seguro del calentador, no deje de leerlos atentamente antes de usarlo.

 PELIGRO		
Se prohíbe el uso de gasolina	Nunca utilice gasolina, seguramente provocará un incendio.	
Lo siguiente también está prohibido	Nunca use el calentador en lugares donde haya diluyente (thinner), gasolina, gas propano líquido, otros vapores altamente inflamables, etc., porque provocará una explosión o incendio.	
Ventilación necesaria	Nunca use el calentador en áreas escasamente ventiladas, tampoco continúe usándolo en tales circunstancias. El suministro insuficiente de oxígeno provoca una combustión incompleta, la que produce monóxido de carbono que puede causar intoxicación por monóxido de carbono. Mantenga el calentador ventilado cuando lo utilice. ¡El envenenamiento por monóxido de carbono puede provocar la muerte!	

 ADVERTENCIA		
Mantenga los envases de aerosol lejos del calentador	Nunca coloque contenedores sellados, tales como envases de aerosol, donde queden expuestos a ser calentados por el calentador, ya que, cuando se calientan, la presión interna de los envases de aerosol hace que estos envases exploten y puedan causar heridas al cuerpo humano.	
Nunca use el calentador si se encuentra polvo inflamable presente	Nunca ponga en funcionamiento el calentador si se encuentra presente polvo inflamable (de madera, papel, textiles, etc.). El polvo, una vez succionado y calentado por el calentador, será despedido en forma de "chispas" que pueden causar un incendio.	
Tenga cuidado con las superficies calientes	Nunca toque las superficies calientes alrededor del quemador mientras esté encendido o hasta 30 minutos después de haber sido apagado, para evitar quemaduras. Además, no mueva ni realice reparaciones al calentador mientras se encuentre en funcionamiento o caliente.	
No realice mantenimiento al calentador cuando esté funcionando	No realice mantenimiento o manipule el calentador mientras esté encendido, funcionando, caliente o enchufado, para evitar heridas o problemas.	
Se prohíbe la modificación del calentador	Para evitar problemas o incendios, no modifique de ninguna forma el calentador.	
Tenga cuidado de un choque eléctrico	Para evitar un choque eléctrico, no exponga el calentador a la lluvia, nieve o humedad excesiva. Asegúrese que el cable de energía esté desconectado de la toma de corriente antes de realizar inspecciones o mantenimiento diarios.	
No utilice nunca el calefactor para ningún tipo de aplicación residencial	Este calefactor es sólo para aplicaciones industriales. No utilice nunca el calefactor para ningún tipo de aplicación residencial de forma permanente. El empleo inadecuado de este calefactor puede hacerle correr peligro de muerte, lesiones graves, incendios y/o explosión.	

 PRECAUCION		
Mantenga los elementos inflamables alejados del calentador	Para evitar incendios, por favor mantenga los elementos inflamables a una distancia mayor a 2,5 m (8,2 pies) del frente del disco de irradiación, y a una distancia mayor a 2 m (6,56 pies) de los lados del calentador (izquierdo, derecho, superior e inferior).	
No bloquee el calentador	Para evitar incendios, nunca coloque ningún objeto a menos de 1 m (3,28 pies) del (frente) del disco de irradiación.	
No intente encender el calentador más de 3 veces consecutivas	Si el calentador no se encendiera en el primer intento, no intente encenderlo más de otras dos veces consecutivas ya que podría provocar un incendio. Si el calentador no se ha encendido después del tercer intento, deje de intentarlo y consulte al concesionario antes de volver a ponerlo en funcionamiento.	
No deje funcionando el calentador desatendido	No deje el calentador sin atención cuando está encendido, evitará problemas o incendios inesperados.	

PRECAUCION

Tenga cuidado con la temperatura del piso	El calentador debe utilizarse sobre pisos no combustibles a menos que se utilice la alfombra protectora (disponible como "opcional").	
No utilice el calentador a grandes alturas	Cuando se utilice el calentador en alturas superiores a 1.000 m (3.000 pies) sobre el nivel del mar, se necesitará realizar algunos ajustes. Por favor póngase en contacto con su concesionario acerca de los mismos. Si no se lo ajusta correctamente, el calentador puede quemar mal o incendiarse.	
Deje de utilizar el calentador si ocurriera algo irregular	Cuando se produjera mala combustión, olor o humo durante el funcionamiento, por favor detenga inmediatamente el calentador y póngase en contacto con su concesionario. Si continuara utilizando el calentador en tales condiciones, probablemente ocurriría un incendio.	
No mueva el calentador durante la combustión	No mueva el calentador, durante la combustión o en funcionamiento, para evitar un incendio si se vuelca.	
Precaución para apagar el calentador	Antes de retirar el enchufe eléctrico de la toma de corriente, por favor asegúrese de que la lámpara de funcionamiento esté apagada.	
Apáguelo mientras recarga combustible	Asegúrese siempre que el calentador esté apagado cuando recarga combustible, evitará un incendio.	
Use sólo el voltaje correcto	Debe utilizarse sólo la frecuencia y el voltaje eléctrico especificado en la placa del modelo, de esa forma evitará incendios, choques eléctricos y/o daños.	
Conecte a tierra el calentador antes de operarlo	Por favor confirme si existe o no conexión a tierra en la instalación eléctrica. Operar el calentador sin la correspondiente conexión a tierra puede provocar choque eléctrico.	
Use guantes	Cuando limpie el calentador por favor utilice guantes para evitar heridas en las manos o en los dedos.	
Asegúrese que la llama se extinga	Luego de apagar el calentador, por favor confirme que la llama se haya extinguido completamente antes de dejar el lugar.	
No descarte el calentador en forma ilegal	Cuanto descarte el calentador, no lo haga de forma ilegal y consulte a las autoridades locales o a especialistas acerca de cómo deshacerse de él de forma correcta.	
No utilice el calentador en los siguientes lugares	Para evitar desastres, heridas, etc., por favor no utilice el calentador en los siguientes lugares: <ul style="list-style-type: none"> • En pisos que vibren o tiemblen. • En pisos inclinados (no horizontales). • En escaleras, salidas de emergencia, vanos de puertas, etc. • Cerca de objetos amontonados o apilados en forma inestable. • En áreas ventiladas húmedas, polvorientas o donde existan partículas metálicas en suspensión. • En lugares donde dificulte el movimiento de personas, etc. 	
Temperatura del área circundante	Asegúrese que el calentador funcione a temperaturas de entre -20° C y 40° C (-4° F y 104° F). Si el calentador funcionara a más de 40° C (104° F) se sobrecalentará e incendiará.	
No utilice combustible de baja calidad	No use combustible de baja calidad tal como aceite usado o combustible mezclado con agua.	
Tenga cuidado al mover o guardar el calentador	Cuando se mueva o guarde el calentador debe hacerse en posición nivelada para evitar derrames de combustible.	
Los niños y las personas minusválidas no deberán operar este calefactor	Este calefactor no deberá ser operado por niños ni personas con deficiencias físicas, así como tampoco por ninguna persona que no posea el conocimiento y la experiencia adecuados a menos que haya recibido la adecuada supervisión o adiestramiento.	
No mire nunca directamente al disco de radiación	Mientras el calefactor esté en funcionamiento, no mire directamente al disco de radiación. Podría sufrir lesiones oculares.	

MAJOR COMPONENTS

1. Combustion chamber
2. Fuel tank
3. Burner
4. Ignition transformer
5. Fuel pump
6. Fan
7. Flame monitor
8. Fuel filter complete
9. Nozzle
10. Intake line
11. Drain bolt
12. Fuel return line
13. Air vent valve

**PRINCIPAUX
COMPOSANTS**

1. Chambre de combustion
2. Réservoir
3. Brûleur
4. Transfo H.T. d'allumage
5. Pompe fuel
6. Ventilateur
7. Cellule photo-résistante de contrôle de flamme
8. Filtre
9. Gicleur
10. Tuyau d'alimentation
11. Boulon de vidange
12. Tuyau de fuel retour
13. Valve automatique

HAUPTBESTANDTEILE

1. Brennkammer
2. Brennstofftank
3. Brenner
4. Transformator
5. Brennstoffpumpe
6. Ventilator
7. Fotozelle
8. Brennstofffilter
9. Düse
10. Brennstoffleitung
11. Ablasschraube
12. Brennstoffrückleitung
13. Entlüftungsventil

HOOFDBESTANDDELEN

1. Verbrandingskamer
2. Brandstoftank
3. Brander
4. Ontstekingstransformator
5. Elektromagnetische pomp
6. Ventilator
7. Vlam detector
8. Brandstofffilter
9. Verstuiver
10. Brandstofvoerleiding
11. Uitloopplug
12. Brandstofretourleiding
13. Ontluchtingsventiel

**COMPONENTS
PRINCIPALES**

1. Cámara de combustión
2. Depósito de combustible
3. Quemador
4. Transformador de ignición
5. Bomba de combustible
6. Ventilador
7. Monitor de fotocélula
8. Filtro
9. Boquilla
10. Línea de toma
11. Pasador de drenaje
12. Línea de vuelta combustible
13. Válvula de ventilación de aire

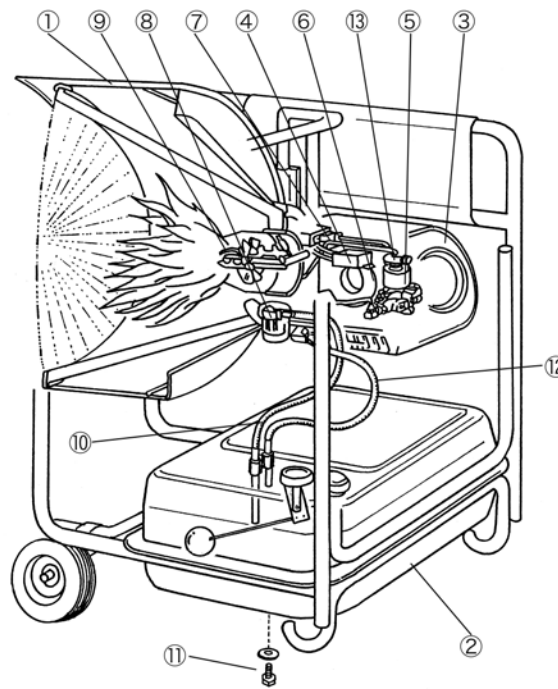

OPERATION

FONCTIONNEMENT

BETRIEB

BEDIENING

FUNCIONAMIENTO

- Fill tank with kerosene.
- Remplissez le réservoir avec du kérosène.
- Tank mit leichtem Heizöl EL oder Petroleum füllen.
- Vul de tank met petroleum.
- Llene el depósito con queroseno.

- KEROSENE
- KÉROSÈNE
- HEIZÖL-EL
- PETROLEUM
- QUEROSENO

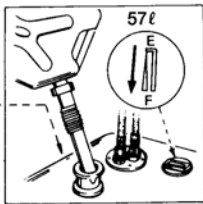

- Plug in.
- Branchez.
- Schuko-Stecker einstecken.
- Stekker in stopkontakt.
- Enchufe.

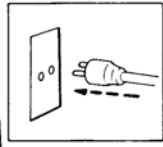

- Switch on.
- Allumez.
- Kippschalter auf Stellung "ein" legen.
- Zet schakelaar op "ON".
- Encienda.

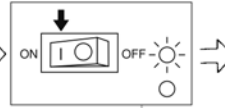

- Switch off
- Arrêt.
- Abschalten
- Uitschakelen
- Apagado

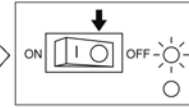

- Plug off
- Débranchement
- Stecker abziehen
- Stekker eruit
- Desconexión

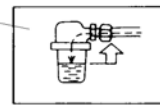
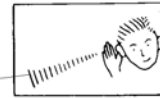
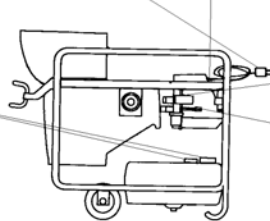
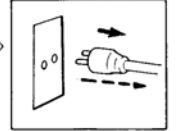

- Abnormal noise will fade in 20~30 seconds.
- Le bruit anormal disparaîtra après 20 à 30 secondes.
- Lautes unnormales Brennstoffpumpengeräusch wird sich nach der Entlüffungszeit (20~30 Sek.) normalisieren.
- Dit abnormale geruis zal geleidelijk verdwijnen binnen 30 seconden.
- Todo ruido anormal se desvanecerá al cabo de 20~30 segundos.



CAUTION

- Do not pull off power cable before fan stops and operation lamp goes off.

ATTENTION

- N'enlevez pas le fil électrique de la prise avant que le ventilateur soit arrêté et que le témoin lumineux soit éteint.

VORSICHT

- Stecker erst nach erfolgter Nachkühlung herausziehen.

VOORZORGSMAATREGELEN

- Neem de stekker niet uit het stopcontact voordat de ventilator stopt en bedrijfslamp uitgaat.

PRECAUCION

- No desenchufe el cable de alimentación antes de que se pare el ventilador y se apague la lámpara de funcionamiento.

Observations

- Not to miss the ignition, please do not leave the heater until you confirm that it is properly burning.

Observation

- Observer la mise en route. Ne pas laisser le chauffage sans s'être assuré au préalable qu'il fonctionnait correctement.

Hinweis

- Um Fehlzündung zu vermeiden, vergewissern Sie sich, dass der Heizer richtig brennt, bevor Sie sich entfernen.

Observatie

- Om de ontsteking niet te missen, blijf bij de kachel totdat u heeft kunnen controleren dat hij op de juiste manier brandt.

Observación

- Para evitar que se apague, por favor no se aleje del calentador hasta confirmar que esté quemando correctamente.

- If air doesn't go out in 30 seconds, misfire lamp will be on and operation will be stopped. Switch off. Then switch on again.

- Si l'air ne sort pas 30 secondes après, le témoin de raté d'allumage s'allumera et l'opération s'arrêtera. Eteignez. Puis rallumez.

- Bildet sich nach ca. 30 Sek. keine Flamme, schaltet der VAL 6 ab und die Störanzeige leuchtet auf. Heizer ausschalten. Kippschalter auf Stellung "aus." Erneut einschalten. Kippschalter auf Stellung "ein."

- Indien de lucht niet verdwenen is na 30 seconden gaat de storingslamp branden en wordt de wetking gestopt. Uitschakelen en inschakelen.

- Si el aire no se corta al cabo de 30 segundos, la lámpara de fallo de encendido se encenderá y se interrumpirá el funcionamiento de la unidad. Apague. A continuación vuelva a encender.

OPERATION DIAGRAM

DIAGRAMME DE FONCTIONNEMENT

BETRIEBSPROGRAMM

BEDIENINGSDIAGRAM

DIAGRAMA DEL FUNCIONAMIENTO

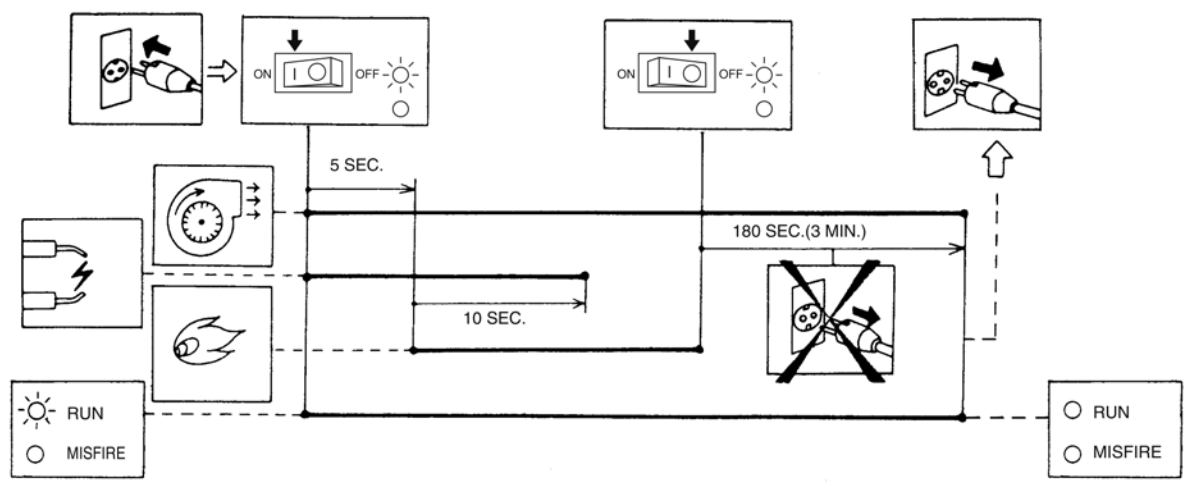

INCLINATION ANGLE

ANGLE D'INCLINAISON

VERSTELLUNG DES STRALUNGSWINKELS

STRALINGSHOEK

INCLINACION Y ANGULO

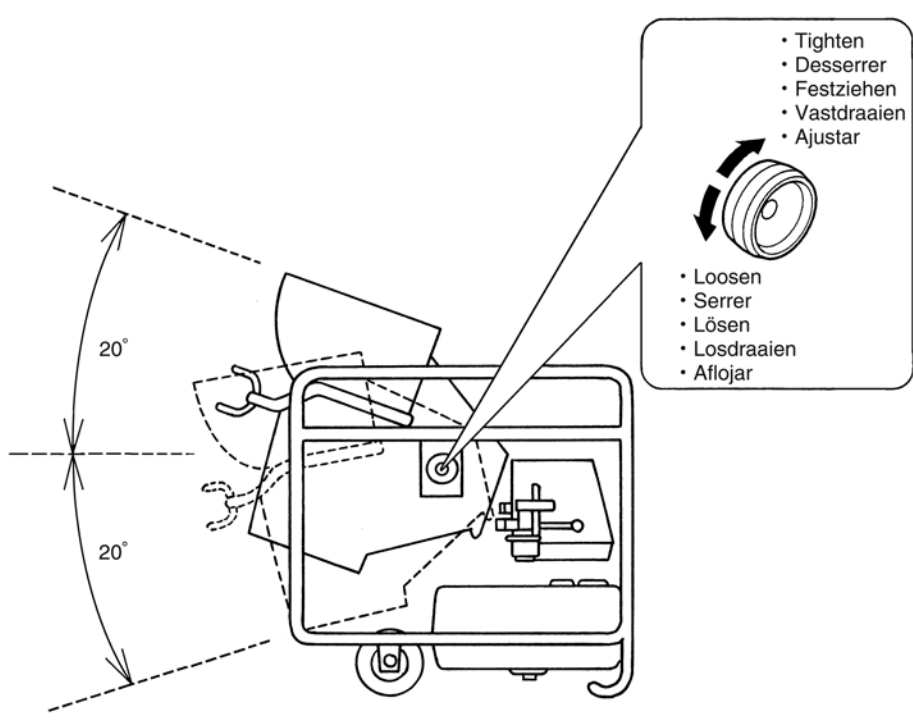

CONNECTING THE CONTROL DEVICE

To connect the thermostat
• Take the cap off and hook up thermostat plug (No need to rewire)

RACCORDEMENT DU DISPOSITIF DE COMMANDE

Pour connecter le thermostat
• Retirez le cache et branchez le connecteur de thermostat (aucun recâblage n'est requis)

ANSCHLUSS DER STEUEREINHEIT

Zum Anschließen des Thermostaten
• Nehmen Sie den Deckel ab und schließen den Thermostatstecker an (Neuverdrahtung ist nicht erforderlich)

AANSLUITEN VAN HET CONTROLETOESTEL

Aansluiten van de thermostat
• Haal de dop van de aansluiting en sluit de stekker van de thermostaat aan (er hoeft geen bedrading veranderd te worden).

CONEXIÓN DEL DISPOSITIVO DE CONTROL

Para conectar el thermostat
• Retire la tapa y enchufe la clavija del thermostat. (No hay necesidad de volver a cablear.)

- Cap
- Bouchon
- Deckel
- Dop
- Tapa

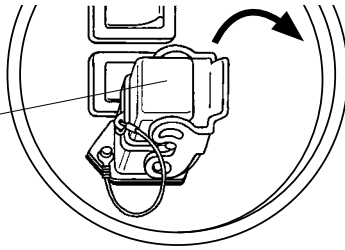

- Direct-coupling pin
- Broche de couplage direct
- Direktkopplungsstift
- Directe koppelingspen
- Pasador de acoplamiento directo



- Cap
- Bouchon
- Deckel
- Dop
- Tapa

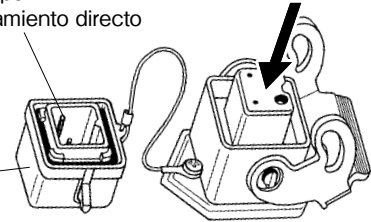

- Thermostat
- Thermostat
- Thermostat
- Thermostaat
- Termostato

• Don't forget to put the cap back unless the thermostat is connected to heater. Without the cap, heater won't operate at all with all circuit cut off. Therefore, there is the direct-coupling pin inside the cap and it must be used.

• N'oubliez pas de remettre le bouchon en place sauf si le thermostat est connecté au chauffage. Sans ce bouchon, le chauffage ne fonctionnera pas et tous les circuits seront coupés. Il faut donc utiliser la broche de couplage direct dans le bouchon.

• Nicht vergessen, den Deckel wieder aufzusetzen, wenn der Thermostat nicht mit dem Heizer verbunden ist. Ohne den Deckel arbeitet der Heizer nicht, und alle Schaltkreise sind unterbrochen. Deshalb ist der Direktkopplungsstift im Deckel, und er muss verwendet werden.

• Vergeet niet de dop terug te doen op de aansluiting wanneer er geen thermostaat is aangesloten op het verwarmingstoestel. Zonder de dop zal het verwarmingstoestel niet werken en zijn alle schakelingen uitgeschakeld. Dat is de functie van de directe koppelingspen in de dop en dat is de reden dat de dop moet worden gebruikt.

• No se olvide de volver a colocar la tapa a menos que el termostato quede conectado al calefactor. Sin la tapa, el calefactor no funcionará en absoluto porque tendrá todo el circuito abierto. El pasador de acoplamiento directo del interior de la tapa es el que cierra el circuito, motivo por el que debe estar colocada.

⚠ CAUTION

- When the heater is controlled by another device (such as a thermostat or a timer), the heater could turn itself on at any time.
- When the heater is controlled by another device, extra care must be taken to ensure that the heater is not accidentally turned on without someone nearby who can immediately attend to any problems when the heater is ignited, operating, and cooling off.

⚠ ATTENTION

- Lorsque le chauffage est contrôlé par un autre dispositif (par un thermostat ou par un minuteur par exemple), il est possible qu'il se mette en marche automatiquement à tout moment.
- Lorsque le chauffage est contrôlé par un autre dispositif, il y a donc lieu d'être très attentif et de veiller à ce qu'il ne se mette pas en marche sans une présence humaine susceptible de remédier à un éventuel problème lors de l'allumage, du fonctionnement ou du refroidissement de l'appareil.

⚠ VORSICHT

- Wenn der Heizer von einem anderen Gerät gesteuert wird (wie von einem Thermostaten oder Timer), kann der Heizer jederzeit einschalten.
- Wenn der Heizer von einem anderen Gerät gesteuert wird, muss besonders darauf geachtet werden, dass der Heizer nicht versehentlich eingeschaltet wird, ohne dass jemand in der Nähe ist, der sofort eventuelle Probleme beim Zünden, Betrieb oder Abkühlen des Heizers beheben kann.

⚠ VOORZORGSMAATREGELEN

- Wanneer het verwarmingstoestel wordt aangestuurd door een ander apparaat (bijv. een thermostaat of een timer), kan het toestel zichzelf op elk willekeurig tijdstip inschakelen.
- Wanneer het verwarmingstoestel wordt aangestuurd door een ander apparaat moet u er in het bijzonder op letten dat het toestel niet per ongeluk wordt ingeschakeld zonder dat er iemand in de buurt is om direct eventuele problemen met de ontsteking, de werking of het afkoelen te verhelpen.

⚠ PRECAUCIÓN

- Cuando el calefactor se controle mediante otro dispositivo (como un termostato o un temporizador), podrá encenderse en momento que se desee.
- Cuando el calefactor se controle mediante otro dispositivo, habrá que tener especial cuidado para asegurarse de que no se encienda sin alguien cerca que pueda actuar en caso de cualquier problema durante el encendido, la operación, y el enfriamiento del calefactor.

OPTION	OPTIONS	OPTION	LOS VERKRIJGBARE	OPCIONAL
HEAT SHIELDING MAT	TAPIS IGNIFUGE	HITZESCHUTZMATTE	ACCESSOIRE AFSCHERMAT	ALFOMBRA PROTECTORA DE CALOR
<ul style="list-style-type: none"> To avoid unexpected fire or trouble, NEVER use the heater on combustible flooring unless the heat shielding mat is used. 	<ul style="list-style-type: none"> Pour éviter tout risque d'incendie ou problème, NE JAMAIS utiliser le chauffage sur un sol inflammable à moins d'utiliser un tapis ignifuge. 	<ul style="list-style-type: none"> Um Feuergefahr und andere Risiken zu vermeiden, darf der Heizer NIEMALS ohne die als S o n d e r z u b e h ö r erhältliche Hitzeschutzmatte auf einem brennbaren Boden verwendet werden. 	<ul style="list-style-type: none"> Om een onverwachte brand of andere onverhoopte problemen te voorkomen, mag u de kachel NOOIT gebruiken op een brandbare vloer tenzij de los verkrijgbare gebruikt hitte-afschermmat gebruikt wordt. 	<ul style="list-style-type: none"> Para evitar un incendio inesperado u otro problema, NUNCA utilice el calentador sobre piso combustible a menos que utilice la alfombra protectora de calor.

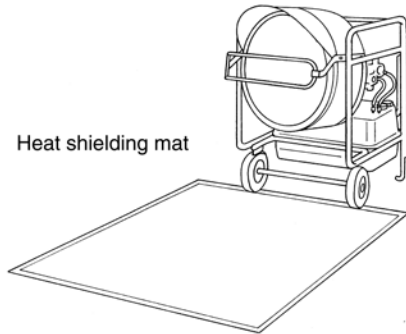

PRE HEATER	PRÉCHAUFFAGE	VORWÄRMER	VOORVERWARMING	PRECALENTADOR
------------	--------------	-----------	----------------	---------------

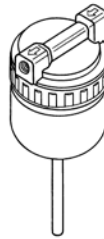

AIR SUCKING	FUITE D'AIR	LUFT IM BRENNSTOFFSYSTEM	LUCHTAANZUIGING	SUCCION DE AIRE
-------------	-------------	--------------------------	-----------------	-----------------

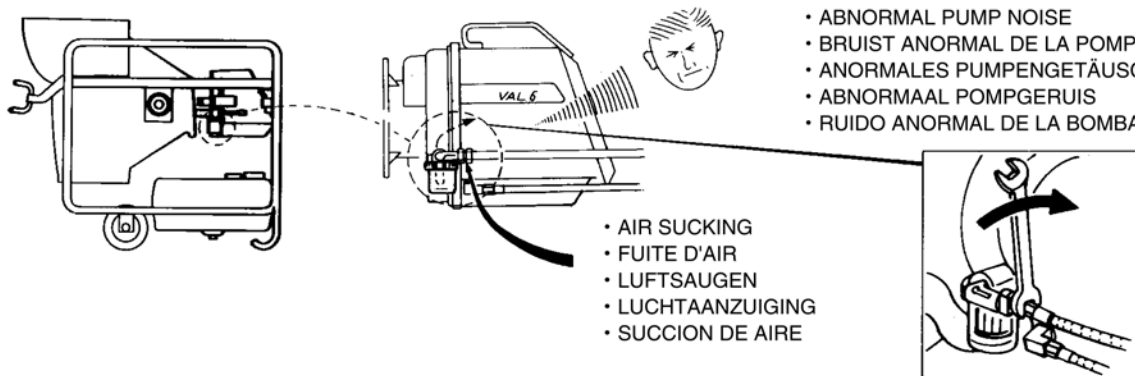

- | | | | | |
|--|--|---|---|--|
| <ul style="list-style-type: none"> If pump sucks air during operation, abnormal noise will be made and flame will become unstable or further may go out. Swich off. Remove cause of air leak such as empty fuel tank and defective line joint. Then switch on. | <ul style="list-style-type: none"> Si la pompe aspire de l'air pendant le fonctionnement, il y aura un bruit anormal et la flamme deviendra instable ou pourra même s'éteindre. Dans ce cas : éteignez. Remédiez à la cause de la fuite d'air : réservoir vide, tuyan d'aspiration ou joint défectueux. Puis rallumez. | <ul style="list-style-type: none"> Anormales Geräusch der Brennstoffpumpe zeigt Luft im Brennstoffsystem an. ABSTELLEN Alle Verbindungen der Brennstoffleitung überprüfen evt. nachziehen. Brennstofftank prüfen. Leeren Tank auffüllen. Kippschalter wieder einschalten. | <ul style="list-style-type: none"> Indien de pomp tijdens het in gebruik zijn lucht aanzuigt, ontstaat een abnormaal pompgeruis en zal de vlam onregelmatig worden of uitgaan. Uitschakelen. Hef oorzaak luchtaanzuiging op. Inschakelen. | <ul style="list-style-type: none"> Si la bomba succiona aire durante el funcionamiento, se producirá un ruido anormal y la llama se hará inestable o incluso llegará a apagarse. Apague. Elimine la causa de la fuga de aire, tal como un depósito de combustible vacío y una junta de línea defectuosa. A continuación vuelva a encender. |
|--|--|---|---|--|

MAINTENANCE
FILTER

ENTRETIEN
FILTRE

WARTUNG
FILTER

ONDERHOUD
FILTER

MANTENIMIENTO
FILTRO

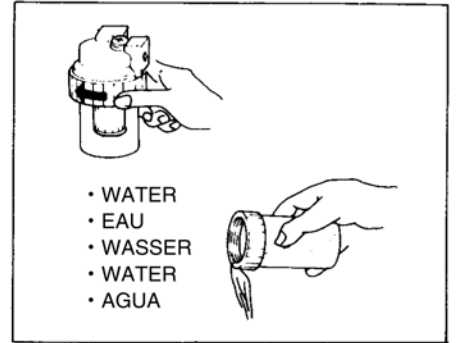
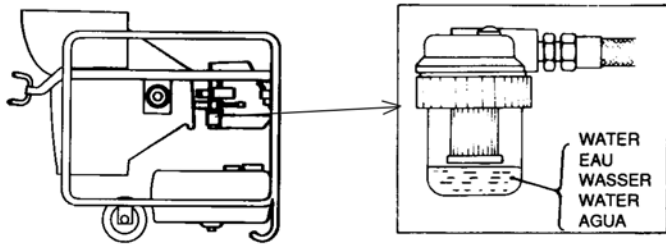

In case water has collected in bowl, discard water.

Si l'eau s'est introduite dans le vase de vidange, vidangez l'eau.

Wasser aus Klarsichttasse entfernen.

Indien zich water in de pot heeft verzameld, laat dan het water weglopen.

En caso de que se haya recogido agua en la cubeta, deséchela.

Observations
Water in filter means also water in tank.
See MAINTENANCE FOR TANK.

Observation
De l'eau dans le filtre signifie aussi de l'eau dans le réservoir.
Voyez chapitre: ENTRETIEN DU RÉSERVOIR.

Hinweis
Wasser im Filter bedeutet auch Wasser im Tank.
Siehe WARTUNG DES BRENNSTOFF-TANKES.

Observatie
Water in filter betekent eveneens water in tank.
Zie "Tankonderhoud"

Observación
Agua en el filtro significa que también hay agua en el depósito.
Véase MANTENIMIENTO PARA EL DEPÓSITO.

REPLACING FILTER ELEMENT

REPLACEMENT DE L'ÉLÉMENT DE FILTRE

AUSWECHSELN DES FILTERELEMENTES

VERVANGEN FILTERELEMENT

RECAMBIO DEL ELEMENTO DEL FILTRO

In case filter element is clogged, replace with new one.

Si le filtre est obstrué, remplacez-le par un neuf.

Wenn Filterelement verstopft ist, Filterelement auswechseln.

Indien het filterelement vervuild is, vervang het door een nieuwe.

En caso de que el elemento del filtro esté obstruido, cámbielo por uno nuevo.

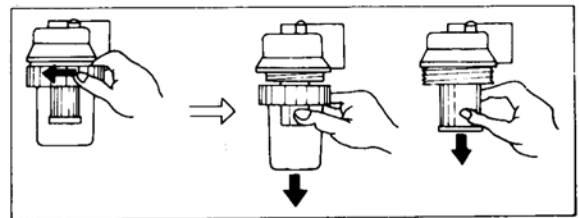
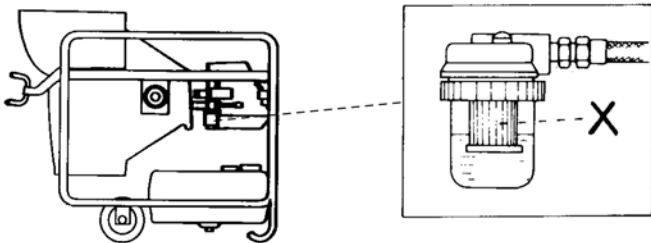

FUEL TANK

Draining water in Tank.

RESERVOIR

Vidange de l'eau du réservoir.

BRENNSTOFFTANK

Wasserentleerung.

BRANDSTOFTANK

Wateruitloop.

DEPOSITO DE COMBUSTIBLE

Drenaje de agua del combustible.

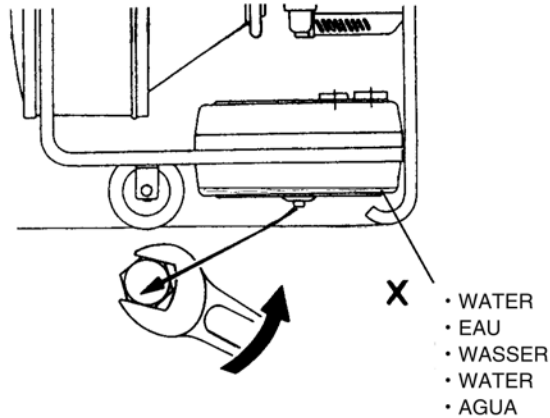
**REPLACING NOZZLE**

If nozzle is clogged, remove nozzle using nozzle spanner and replace with new one.

REPLACEMENT DU GICLÉUR

Si le gicleur est bouché, retirez le gicleur avec une clé anglaise et remplacez-le par un neuf.

DÜSE ERNEuern

Verschmutzte defekte Düse mit dem Düsenschlüssel herausdrehen. Neue Düse einsetzen und fest anziehen.

VERVANGEN VAN DE VERSTUIVER

Indien de verstuiver vervuild is, verwijder de verstuiver met een speciaal daarvoor bestemde sleutel en monteer de nieuwe verstuiver.

RECAMBIO DE LA BOQUILLA

Si la boquilla está obstruida, remuévala utilizando la llave inglesa para la misma y cámbiala por una nueva.

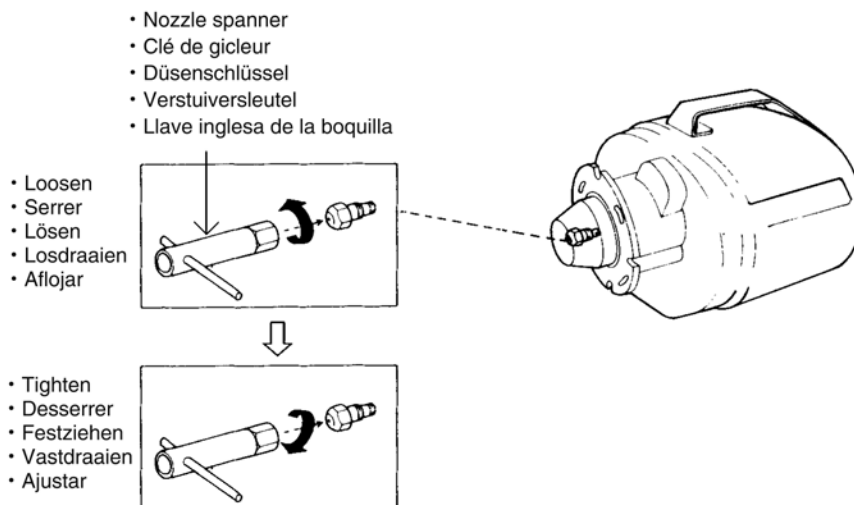

CLEANING FLAME MONITOR

Remove flame monitor. Wipe flame monitor with dry clean cloth.

NETTOYAGE DE LA CELLULE PHOTO-ÉLECTRIQUE DE CONTROLE

Retirez la cellule photo-électrique. Essuyez-la avec un tissu sec et propre.

REINIGEN DER FOTOZELLE

Fotozelle abziehen und mit weichem Lappen Sauberwischen.

VLAMDETECTOR REINIGEN

Demonteer vlamdetector. Wrijf vlamdetector schoon met een droge doek.

LIMPIEZA DEL MONITOR DE LLAMA

Remueva el monitor de la llama. Pase el monitor de la llama con un paño seco y limpio.

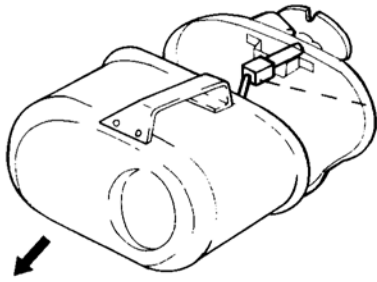

- Remove
- Retirer
- Entfernen
- Verwijderen
- Remoción

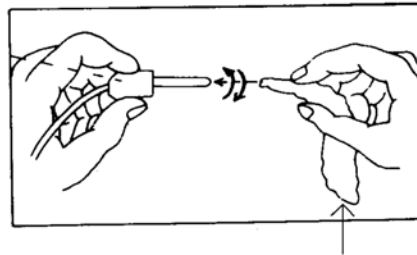

- Dry clean cloth
- Chiffon de nettoyage sec
- Trocken es sauberes Tuch
- Droge, schone doek
- Paño de limpieza en seco

REPLACING FUSE

Excessive current in electrical system causes fuse to break, thus protecting equipment. Check cause of trouble and replace broken fuse with new one.

REPLACEMENT DU FUSIBLE

Une trop forte intensité de courant dans le système électrique fait fondre le fusible qui protège l'appareil. Vérifiez la cause de ce incident et remplacez le fusible fondu par un neuf.

SCHMELZSICHERUNG ERSETZEN

Sicherungskappe abziehen, neue Sicherung einsetzen.

VERVANGEN VAN DE VERSTUIVER

Overbelasting in het elektrische systeem veroorzaakt een kapotte zekering. Onderzoek de storingsoorzaak en vervang de zekering door een nieuwe.

REEMPLAZO DE FUSIBLE

El exceso de corriente en el sistema eléctrico hará que el fusible se rompa, protegiendo así al equipo. Compruebe la causa del problema y cambie el fusible roto por uno nuevo.

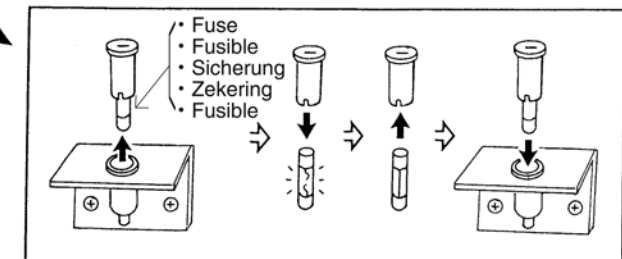
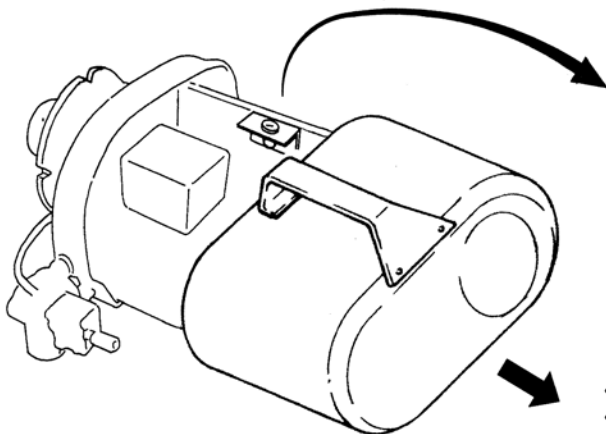

- Remove
- Retirer
- Entfernen
- Verwijderen
- Remoción

AIR ADJUSTMENT

In case black smoke comes out from the heater, increase air inlet door opening.

RÉGLAGE DE L'AIR

En cas de fumée noir sortit du chauffeur élarguez ouverture l'air de la porte.

LUFTZUFUHRREGELUNG

Im Falle starker Rauchenwicklung, erweitern Sie die Lufteintrittsöffnung.

LUCHTBIJSTELLING

Indiener zwarte rook verschijnt, dient de klep t.b.v. de luchtinlaat verder worden geopend.

AJUSTE DEL AIRE

En caso de que salga humo negro del calentador, aumente la apertura de la entrada de aire.

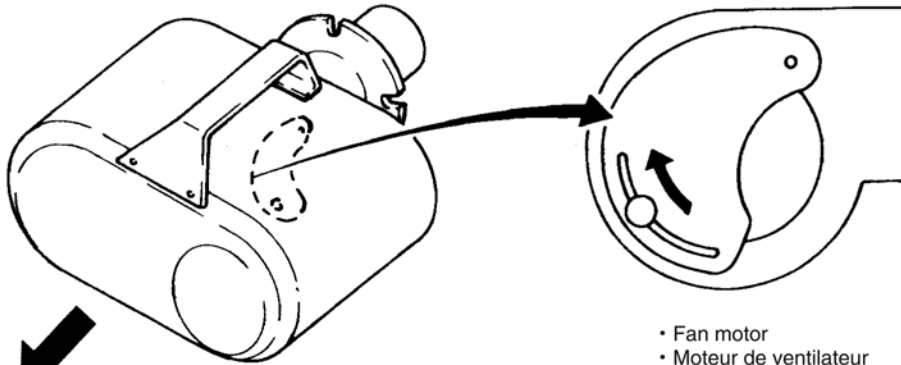

- Remove
- Retirer
- Entfernen
- Verwijderen
- Remoción

- Fan motor
- Moteur de ventilateur
- Lüftermotor
- Ventilatormotor
- Motor del ventilador

STORE**⚠ CAUTION**

- When you store the heater or hold it unused for a long time, please make sure that the fuel tank is empty, for preventing a leakage of fuel and fire.

- When you store the heater, please disconnect the power plug from the AC outlet and store it indoors where it is less humid.

RANGEMENT**⚠ ATTENTION**

- Lorsque le chauffage doit être rangé ou s'il est inutilisé pendant longtemps, vide le réservoir pour éviter tout risque de fuite et d'incendie.

- Avant de ranger le chauffage, le débrancher de la prise électrique et le ranger à l'intérieur à un endroit qui ne sera pas exposé à l'humidité.

LAGERUNG**⚠ VORSICHT**

- Bevor Sie den Heizer lagern oder für längere Zeit nicht benutzen, vergewissern Sie sich, dass der Brennstofftank leer ist, um Auslaufen und Feuergefahr zu verhindern.

- Ziehen Sie vor der Lagerung das Netzkabel von der Steckdose ab und lagern Sie den Ölheizler in einem Innenraum bei niedriger Luftfeuchtigkeit.

OPSLAG**⚠ VOORZORGSMAATREGELEN**

- Als u de kachel opslaat of voor langere tijd niet gebruikt, let er dan op dat de brandstoftank leeg is om lekken van brandstof en brand te voorkomen.

- Bij het opslaan van de kachel dient u de stekker uit het stopcontact te trekken en sla hem binnen op waar de vochtigheidsgraad laag is.

ALMACENAMIENTO**⚠ PRECAUCION**

- Cuando guarde el calentador o deje de usarlo por largo tiempo, por favor asegúrese que el tanque de combustible esté vacío, para evitar un derrame de combustible que.

- Cuando guarde el calentador, por favor desconecte el cable de alimentación de la toma de CA y guárdelo bajo techo en lugar poco húmedo.

Observations

- Do not store the fuel over summer months for use during next heater season. Using old fuel could damage the heater.

Observation

- Ne pas stocker le fuel pendant longtemps pour l'utiliser à la saison suivante. Le chauffage pourrait être endommagé par un fuel trop vieux.

Hinweis

- Lagern Sie keinen Brennstoff zur Verwendung in der nächsten Saison. Die Verwendung von altem Brennstoff kann den Heizer beschädigen.

Observatie

- Sla de brandstof niet op tijdens de zomermaanden om de brandstof weer voor het volgende seizoen te gebruiken. Het gebruik van oude brandstof kan schade veroorzaken bij de kachel.

Observación

- No guarde el combustible durante los meses de verano para utilizarlo en la siguiente temporada fría. El uso de combustible viejo puede dañar el calentador.

TROUBLE CHECK LIST

⚠ CAUTION

- Before starting any inspection or service to avoid electric shock, please make sure the heater is shut down and that the power cord is disconnected.
- Do not inspect or service the heater while it is hot.

SYMPTOMS	CAUSES	MEASURES
Fan doesn't start with switch on.	<ul style="list-style-type: none"> • Failure power cable connection. • Defective power plug. • Broken fuse. • Voltage drop. 	<ul style="list-style-type: none"> • Locate and repair failed part. • Repair or replace with new one. • Replace with new one. • Secure voltage. If extension cord is used, use thicker one.
Fan starts but ignition fails. Radiation disk doesn't become incandescent.	<ul style="list-style-type: none"> • Fuel tank empty. • Clogged nozzle. • Clogged filter element. • Foul fuel. • Flame monitor under any type of light like sunlight. 	<ul style="list-style-type: none"> • Fill tank with fuel. • Replace nozzle. • Replace filter element. • Use clean fuel. • Avoid direct light on flame monitor.
Odor and black smoke come out. Flame fluctuates.	<ul style="list-style-type: none"> • Combustion air improper. • Foul fuel. 	<ul style="list-style-type: none"> • Adjust air inlet door. • Check fuel quality. • Use clean fuel.
Ignition is followed by misfire and stop.	<ul style="list-style-type: none"> • Dirty flame monitor. 	<ul style="list-style-type: none"> • Clean or replace.
Abnormal noise at pump.	<ul style="list-style-type: none"> • Defective line joints. • Fuel tank empty. 	<ul style="list-style-type: none"> • Check and tighten joints on lines and filter. • Fill tank with fuel.

In case of any trouble other than described above, please contact your dealer.

LISTE DES VÉRIFICATIONS

⚠ ATTENTION

- Avant toute inspection ou réparation, s'assurer que le chauffage est teint et le que le cordon d'alimentation est débranché pour éviter tout risque de choc électrique.
- Ne pas inspecter ni réparer le chauffage lorsqu'il est chaud.

SYMPTOMES	CAUSES	MESURES
Le ventilateur ne démarre pas lorsqu'on branche l'appareil.	<ul style="list-style-type: none"> • Défaut dans le câble de branchement. • Fiche d'alimentation défectueuse. • Fusible grillé. • Voltage insuffisant. 	<ul style="list-style-type: none"> • Localiser et réparer la partie de câble endommagée. • Réparer ou remplacer la fiche par une neuve. • Fusible remplacé par un nouveau. • La tension doit être assurée. Si un cordon rallonge est utilisé, utiliser un cordon plus épais.
Le ventilateur démarre mais l'allumage ne se fait pas. Le disque du générateur ne devient pas incandescent.	<ul style="list-style-type: none"> • Réservoir vide. • Gicleur obstrué. • Élément du filtre encrassé. • Carburant de mauvaise qualité. • Cellule photo-résistante de contrôle de flamme exposé à de la lumière, par exemple le soleil. 	<ul style="list-style-type: none"> • Remplir le réservoir. • Nettoyer ou changer le gicleur. • Remplacer l'élément du filtre. • Utiliser du fuel propre. • Éviter la lumière directe sur la cellule.
Odeur et fumée noire. Flamme instable.	<ul style="list-style-type: none"> • Mauvaise combustion. • Carburant de mauvaise qualité. 	<ul style="list-style-type: none"> • Régler l'entrée d'air. • Vérifier la qualité de l'entrée d'air. • Utiliser du fuel propre.
L'allumage est suivi d'une mauvaise combustion puis arrêt.	<ul style="list-style-type: none"> • L'oeil électrique a besoin d'être nettoyé. 	<ul style="list-style-type: none"> • Nettoyer la cellule ou la remplacer.
Bruit anormal à la pompe électromagnétique.	<ul style="list-style-type: none"> • Raccordement des tuyaux a une fuite d'air. • Reservoir vide. 	<ul style="list-style-type: none"> • Vérifier et resserrer les raccords et le filtre. • Remplir le réservoir.

En cas d'incident autre que ceux décrits ci-dessus, mettez-vous s'il vous plaît en rapport avec nos représentants et distributeurs.

STÖRUNGSABHILFE

⚠ VORSICHT

- Stellen Sie sicher, dass der Heizer abgeschaltet und das Stromkabel von der Steckdose abgezogen ist, bevor Sie eine Prüfung oder Wartung des Heizers durchführen. Andernfalls besteht Stromschlaggefahr.
- Führen Sie keine Prüfung oder Wartung des Heizers durch, solange der Heizer noch heiß ist.

Störung	Ursache	Beseitigung
Ventilator läuft nicht.	<ul style="list-style-type: none"> • Unterbrechung in der Zuleitung. • Defekter Netzkabelstecker. • Sicherung durchgebrannt. • Spannungsabfall. 	<ul style="list-style-type: none"> • Zuleitung, Stecker usw. überprüfen bzw. reparieren. • Reparieren bzw. erneuern. • Sicherung erneuern. • Sicherstellen, dass genügend Spannung vorhanden ist. Wenn Verlängerungskabel benutzt wird, Kabel mit großem Querschnitt verwenden.
Ventilator läuft, aber Heizer zündet nicht. Verbrennungsplatte wird nur ungenügend heiß.	<ul style="list-style-type: none"> • Tank leer. • Verstopfte Düse. • Verstopftes Filterelement. • Verschmutzter Brennstoff. • Fotozelle erhält anderes Licht (z.B. Sonnenlicht). 	<ul style="list-style-type: none"> • Tank mit Brennstoff füllen. • Düse erneuern. • Filterelement ersetzen. • Sauberen Brennstoff verwenden. • Direkten Lichteinfall auf Fotozelle vermeiden.
Austritt von Schwarzrauch und Geruch. Flamme fluktuiert.	<ul style="list-style-type: none"> • Ventilator fördert ungenügend Verbrennungsluft. • Verschmutzter Brennstoff. 	<ul style="list-style-type: none"> • Lufzufuhr vergrößern. • Brennstoffqualität überprüfen. • Sauberen Brennstoff verwenden.
Aussetzer und Absterben nach Zündung.	<ul style="list-style-type: none"> • Fotozelle verschmutzt. 	<ul style="list-style-type: none"> • Reinigen oder ersetzen.
Ungewöhnliche Pumpengeräusche.	<ul style="list-style-type: none"> • Defekte Leitungsverbindungen. • Tank leer. 	<ul style="list-style-type: none"> • Verbindungen von Leitungen und Filter kontrollieren und festziehen. • Tank mit Brennstoff füllen.

Im Falle, daß Störungen auftreten, die hier nicht erfaßt sind, wenden Sie sich an Ihren Lieferanten oder den zuständigen Kundendienst.

LIJST VOOR HET OPLOSSEN VAN PROBLEMEN

⚠ VOORZORGSMAATREGELEN

- Voordat u begint met het inspecteren of het onderhouden van de kachel dient u de kachel uit te schakelen en de stekker uit het stopcontact te trekken om elektrische schok te voorkomen.
- Voer geen inspectie of onderhoud uit bij de kachel wanneer deze heet is.

VERSCIJNSELEN	OORZAKEN	MAATREGELEN
Ventilator start niet bij schakelaar op ON.	<ul style="list-style-type: none"> • Storing in elektrische aansluiting. • Kapotte stekker. • Kapotte zekering. • Spanningsval. 	<ul style="list-style-type: none"> • Bepaal en herstel defekt onderdeel. • Repareren of vervangen door een nieuwe stekker. • Vervang door nieuwe. • Stabiliseer de spanning. Bij het gebruik van een verlengsnoer, dient u dikker snoer te gebruiken.
Ventilator start maar ontsteking blijft uit. Stralingsplaat gaat niet gloeien.	<ul style="list-style-type: none"> • Lege brandstoftank. • Vervuilde verstuiver. • Verstoppt filterelement. • Verkeerde brandstof. • Vlamdetector bij elk type licht zoals zonlicht. 	<ul style="list-style-type: none"> • Vul tank met brandstof. • Vervang verstuiver. • Filterelement vervangen. • Schone brandstof gebruiken. • Direct licht op de vlamdetector vermijden.
Stank en zwarte rook ontstaat. Vlam fluctueert.	<ul style="list-style-type: none"> • Onvoldoende verbrandingslucht. • Verkeerde brandstof. 	<ul style="list-style-type: none"> • Stel luchtinlaatopening in. • Brandstofkwaliteit controleren. • Schone brandstof gebruiken.
Ontsteking wordt gevolgd door storing en stop.	<ul style="list-style-type: none"> • Vuile vlamdetector. 	<ul style="list-style-type: none"> • Reining of vervang.
Abnormaal pompgeruis.	<ul style="list-style-type: none"> • Lekke Leidingverbindingen. • Lege brandstoftank. 	<ul style="list-style-type: none"> • Controleer en zorg voor dichte verbindingen bij leidingen en filter. • Vul de tank met brandstof.

In geval van andere storingen dan hierboven, gaarne contact opnemen met leverancier.

LISTA DE CONTROL DE INCONVENIENTES

⚠ PRECAUCIÓN

- Cuando realice inspecciones o mantenimiento, por favor asegúrese que el calentador esté apagado y el cable de alimentación desconectado, para evitar un choque eléctrico.
- No inspeccione o realice mantenimiento al calentador cuando el mismo esté caliente.

SINTOMAS	CAUSAS	MEDIDAS
El ventilador no arranca al encender la unidad.	<ul style="list-style-type: none"> • Fallo en la conexión del cable de alimentación. • Enchufe de energía defectuoso • Fusible roto. • Caída de voltaje. 	<ul style="list-style-type: none"> • Localice y cambie la pieza defectuosa. • Repárelo o reemplácelo por uno nuevo. • Cambie por uno nuevo. • Asegure el voltaje. Si usa un cable de extensión, reemplácelo por uno más grueso.
El ventilador arranca pero no se produce la ignición. El disco de radiación no se hace incandescente.	<ul style="list-style-type: none"> • Depósito de combustible vacío. • Boquilla obstruida. • Elemento filtrante obstruido. • Combustible defectuoso. • El monitor de llama se encuentra expuesto a algún tipo de luz, como la luz solar. 	<ul style="list-style-type: none"> • Llene el depósito con combustible. • Cambie la boquilla. • Reemplace el elemento filtrante. • Utilice combustible limpio. • Evite que el monitor de llama reciba luz directa.
Se emiten olor y humo negro. La llama es fluctuante.	<ul style="list-style-type: none"> • Combustión de aire inadecuada. • Combustible defectuoso. 	<ul style="list-style-type: none"> • Ajuste la apertura de la entrada de aire. • Controle la calidad del combustible. • Utilice combustible limpio.
La ignición va seguida de fallo de encendido y parada.	<ul style="list-style-type: none"> • Monitor de la llama sucio. 	<ul style="list-style-type: none"> • Limpie o cambia.
La bomba emite un ruido anormal.	<ul style="list-style-type: none"> • Juntas de línea defectuosas. • Depósito de combustible vacío. 	<ul style="list-style-type: none"> • Compruebe y apriete las juntas en las líneas y en el filtro. • Llene el depósito con combustible.

En caso de que surja un problema cualquiera diferente de los aquí descritos, por favor contacte a nuestros representantes o distribuidores.

SPECIFICATIONS

MODEL	KBE1JA	
	230V	110V-120V
HEAT OUTPUT	40kW	
FUEL	KEROSENE(WATER-WHITE)	
TANK CAPACITY	57LITERS	
DESIGNATED POWER SOURCE	230V 50HZ	110-120V 50/60HZ
DESIGNATED POWER CONSUMPTION	IN IGNITING:80W IN OPERATION:60W	IN IGNITING:100W IN OPERATION:80W
CONTROL SYSTEM	(OPTIONAL) + 50W for Preheater	
SAFETY DEVICE	5 SEC. PREPURGE, 180 SEC. POSTPURGE	
OVERLOAD CHECK DEVICE	PHOTOCELL FLAME MONITOR	
COMBUSTION SYSTEM	1.6A FUSE	
IGNITION SYSTEM	HIGH PRESSURE SPRAY GUN TYPE BURNER	
PUMP PRESSURE	HIGH TENSION AUTO-IGNITOR, 15KV PULSE TYPE	
NOZZLE	7kg/cm ²	
COMBUSTION CHAMBER MATERIAL	1.0G/h HOLLOW TYPE 80°	
DRY WEIGHT	SPECIAL INSULATOR(FIBER CERAMICS)	
	53kgs	

Specifications are subject to change without notice.

SPÉCIFICATIONS

MODÈLE	KBE1JA	
	230V	110V-120V
SORTIE CHAUFFAGE	40 kW	
FUEL	KÉROSÈNE (EAU-WHITE)	
CAPACITÉ DU RÉSERVOIR	57LITRES	
SOURCE D'ALIMENTATION DÉSIGNÉE	230V 50HZ	110-120V 50/60HZ
CONSOMMATION DÉSIGNÉE	ALLUMAGE:80W FONCTIONNEMENT:60W	ALLUMAGE:100W FONCTIONNEMENT:80W
SYSTÈME DE CONTRÔLE	(OPTIONNEL) + 50 W POUR LE PRÉCHAUFFAGE	
DISPOSITIF DE SÉCURITÉ	5 SEC AVANT PURGE, 180 SEC APRÈS PURGE	
DISPOSITIF DE VÉRIFICATION DE SURCHARGE	CELLULE PHOTO-RÉSISTANTE DE CONTRÔLE DE FLAMME	
SYSTÈME DE COMBUSTION	FUSIBLE 1,6 A	
SYSTÈME D'ALLUMAGE	BRÛLEUR PISTOLET DE PULVÉRISATION HAUTE PRESSION	
PRESSION DE LA POMPE	AUTOALLUMAGE HAUTE TENSION, À IMPULSION 15kV	
BUSE	7 kg/cm ²	
MATÉRIAU DE LA CHAMBRE DE COMBUSTION	1,0 G/h TYPE CREUSE 80°	
POIDS À SEC	ISOLANT SPÉCIAL (FIBRES CÉRAMIQUES)	
	53kg	

Ces spécifications sont susceptibles d'être modifiées sans préavis en vue de perfectionner nos appareils.

TECHNISCHE DATEN		
MODELL	KBE1JA	
	230V	110V-120V
HEIZLEISTUNG	40kW	
BRENNSTOFF	KEROSIN (WASSER-WEISS)	
TANKINHALT	57 LITER	
STROMVESORGUNG	230V 50Hz	110-120V 50/60Hz
LEISTUNGS-AUFNAHME	BEI ZÜNDUNG:80W BEI BETRIEB:60W	BEI ZÜNDUNG:100W BEI BETRIEB:80W
	(SONDERZUBEHÖR) + 50 W für Vorwärmer	
STEUERUNG	5 SEK. VORBELÜFTUNG, 180 SEK. NACHBELÜFTUNG	
SICHERHEITSEINRICHTUNG	FLAMMENÜBERWACHUNGS-FOTOZELLE	
ÜBERLASTUNGSSCHUTZ	1,6 A SICHERUNG	
VERBRENNUNGSSYSTEM	HOCHDRUCK-ZERSTÄUBUNGSBRENNER	
ZÜNDSYSTEM	HOCHSPANNUNGS-SELBSTZÜNDER, 15 kV-PULS	
PUMPENDRUCK	7 kg/cm ²	
DÜSE	1,0 G/h HOHLKEGEL 80°	
BRENNKAMMER-MATERIAL	SPEZ. ISOLIERUNG (KERAMIKFASER)	
TROCKENGEWICHT	53kg	

Technische Änderungen ohne vorherige Ankündigung vorbehalten.

TECHNISCHE GEGEVENS		
MODEL	KBE1JA	
	230V	110V-120V
VERWARMINGS-CAPACITEIT	40kW	
BRANDSTOF	PETROLEUM (WATER-WIT)	
TANKINHOUD	57 LITERS	
STROOMBRON	230V 50HZ	110-120V 50/60HZ
ENERGIE-VERBRUIK	BIJ ONTSTEKING:80W IN BEDRIJF:60W	BIJ ONTSTEKING:100W IN BEDRIJF:80W
	(LOS VERKRIJGBARE OPTIE) + 50 W voor brandstofvoorverwarming	
REGELSYSTEEM	5 SEC. VOORSPOELEN, 180 SEC. NASPOELEN	
BEVEILIGING	PHOTOCELL VLAMBEWAKING	
OVERBELASTING CONTROLE	1,6 A ZEKERING	
VERBRANDINGSSYSTEEM	HOGEDRUK VERSTUIVINGSBRANDER	
ONTSTEKINGS-SYSTEEM	HOGE-SPANNING ZELFONTSTEKER, 15 KV IMPULSIETYP	
POMPDRUK	7 kg/cm ²	
VERSTUIVER	1,0 G/h HOL TYPE 80°	
MATERIAAL VAN VERBRAND-INGSKAMER	SPECIAAL ISOLATIEMATERIAAL (FIBER KERAMIEK)	
LEEG GEWICHT	53kg	

Specificaties kunnen zonder voorafgaande mededeling gewijzigd worden.

ESPECIFICACIONES		
MODELO	KBE1JA	
	230V	110V-120V
SALIDA DE CALOR	40kW	
COMBUSTIBLE	QUEROSENO (TRANSPARENTE INCOLORO)	
CAPACIDAD DEL DEPÓSITO	57 LITROS	
ALIMENTACIÓN DESIGNADA	230V 50HZ	110-120V 50/60HZ
CONSUMO DESIGNADO	EN EL ENCENDIDO:80W EN OPERACIÓN:60W	EN EL ENCENDIDO:100W EN OPERACIÓN:80W
	(OPCIONAL) + 50 W para precalentador	
SISTEMA DE CONTROL	PREPURGA DURANTE 5 SEGUNDOS, POSTPURGA DURANTE 180 SEGUNDOS	
DISPOSITIVO DE SEGURIDAD	CONTROL DE LLAMA POR FOTOCÉLULA	
DISPOSITIVO DE COMPROBACIÓN DE SOBRECARGA	FUSIBLE DE 1,6 A	
SISTEMA DE COMBUSTIÓN	QUEMADOR DE TIPO PISTOLETE DE PULVERIZACIÓN DE ALTA PRESIÓN	
SISTEMA DE IGNICIÓN	AUTOENCENDIDO DE ALTA TENSIÓN, DE TIPO DE PULSO DE 15kV	
PRESIÓN DE LA BOMBA	7 kg/cm ²	
BOQUILLA	DE TIPO HUECO DE 80° 1,0 G/h	
MATERIAL DE LA CÁMARA DE COMBUSTIÓN	AISLADOR ESPECIAL (FIBRA DE CERÁMICA)	
TROCKENGEWICHT	53 kgs	

Las especificaciones están sujetas a cambios sin aviso previo.

DIMENSIONS
(in mm)

DIMENSIONS
(en mm)

ABMESSUNGEN
(in mm)

AFMETINGEN
(in mm)

DIMENSIONES
(en mm)

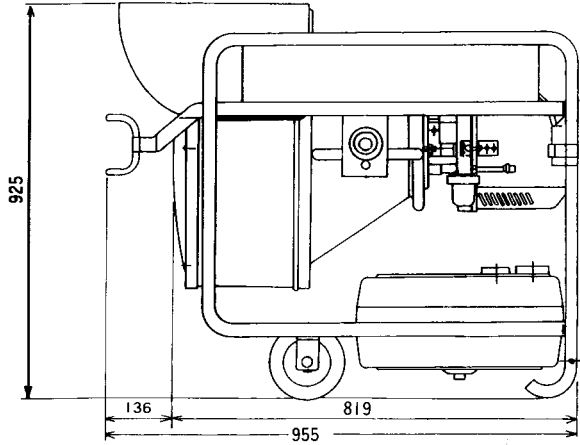
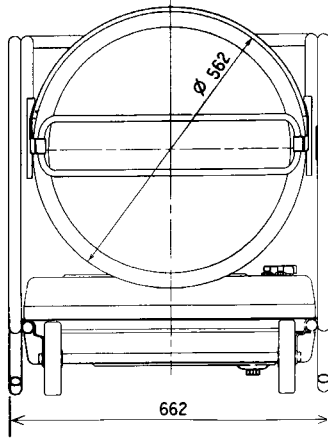

WIRING DIAGRAM

DIA GRAMME DE
CIRCUIT

SCHALTPLAN

BEDRADINGSSCHEMA

DIAGRAMA DE CABLES

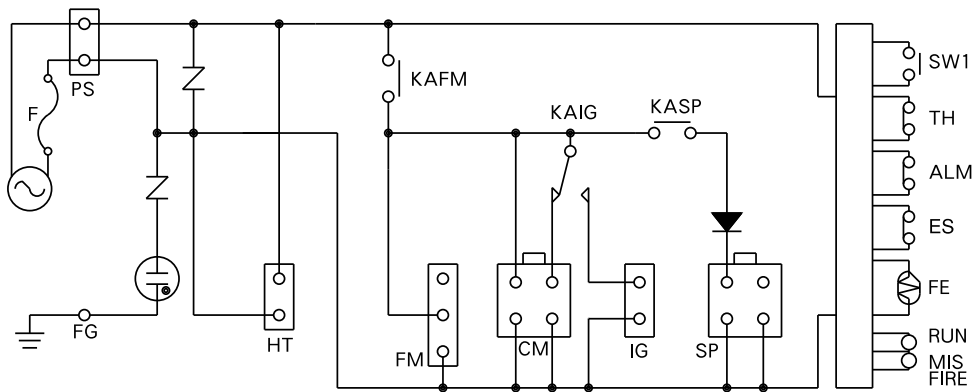

PS :Power Source
SW1:Operation Switch
ALM:Short
TH :Thermostat
FE :Photo Cell
FG :Frame Ground

HT :Open
FM :Fan Motor
CM :Open (Pre Heater)
IG :Igniter
SP :Solenoid Pump

RUN :Running Lamp
MISFIRE : Misfire Lamp
KA* :Control Relay
F :Line Fuse
ES :Earthquake Sensor (Short)



USER REGISTRATION

Please enter the following temporary ID & Password and complete the user registration form on our website. By completing your registration, you will obtain your own ID & Password.

This allows you to download the owner's manual and/or parts list from our website.



Enregistrement de l'utilisateur

Veuillez entrer l'identifiant et le mot de passe temporaires suivants et remplir le formulaire d'enregistrement de l'utilisateur sur notre site Web. En faisant cela, vous pourrez obtenir un identifiant et un mot de passer personnalisé.

Cela vous permettra de télécharger le mode d'emploi et/ou la liste des pièces détachées à partir du site Web.



BENUTZERREGISTRIERUNG

Bitte geben Sie auf unserer Website die folgende vorübergehende ID/Passwort-Kombination ein und füllen Sie das Benutzerregistrierungsformular aus. Durch Vervollständigen der Registrierung erhalten Sie dann ihre eigene ID/Passwort-Kombination.

Danach können Sie Bedienungsanleitungen und Teilelisten von unserer Website herunterladen.



GEBRUIKERSREGISTRATIE

Gebruikt u alstublieft de volgende combinatie van tijdelijk ID en wachtwoord om het formulier voor de gebruikersregistratie op onze website in te vullen. Door de registratie op deze manier uit te voeren, kunt u uw eigen ID en wachtwoord krijgen.

Op deze manier kunt u dan de handleiding of de onderdelenlijst downloaden van onze website.



REGISTRO DE USUARIO

Introduzca el nombre y la contraseña de identificación temporal y complete el formulario de registro de usuario en nuestro sitio Web. Después de haber completado el registro, obtendrá su nombre y contraseña de identificación personales.

De este modo, podrá descargar el manual de instrucciones y la lista de piezas desde nuestro sitio Web.

-
- ID: VAL6
 - Password: shizuoka
 - <http://www.shizuoka-seiki.co.jp/eg.html>
-

Manufacturer

Shizuoka Seiki Co., Ltd.

4-1 Yamana-cho, Fukuroi, 437-8601 Japan

TEL(0538)23-3990

FAX(0538)23-3192

Printed in Japan

50309-201-001H

1707 ①